

# MINI XTREME MIX

Pistola aerográfica mixta • Mixed spraygun • Pistola de pulverização mista  
Gemischte Spritzpistole • Pistolet pulvérisateur mixte • Pistola a spruzzo mista  
混合喷枪

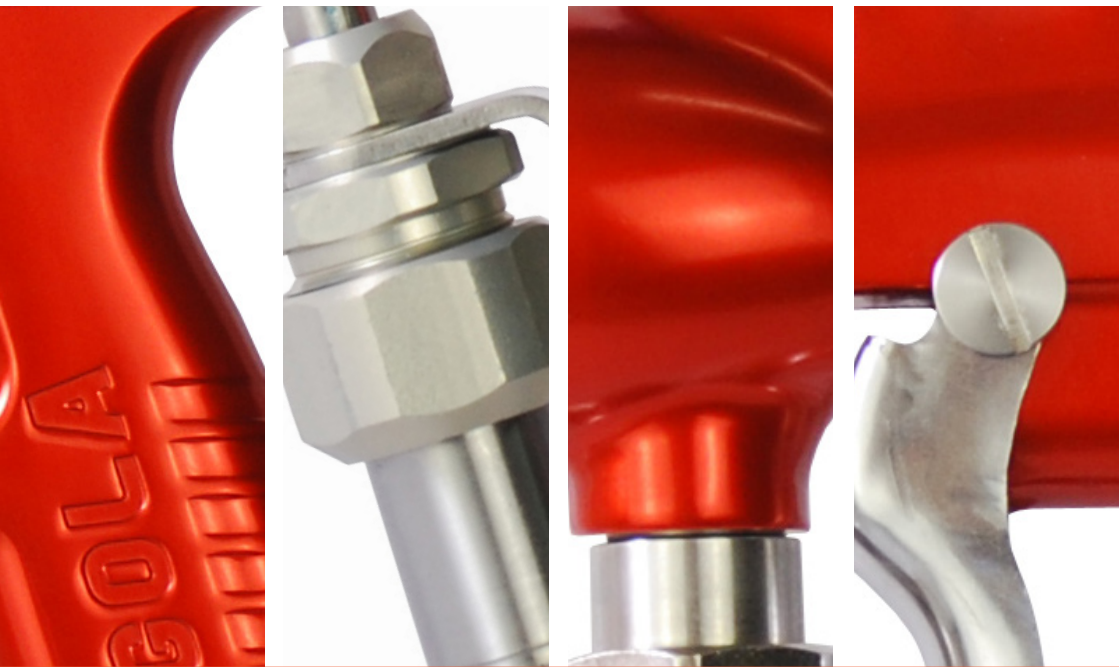

manual de instrucciones  
instruction manual  
manual de instruções  
gebrauchsanleitung  
manuel d'utilisation  
libretto di istruzioni  
操作手册

**SAGOLA** ®  
an Elcometer company



**Versión original en Español**

**INSTRUCCIONES DE USO Y MANTENIMIENTO DE LOS EQUIPOS DE RECUBRIMIENTO DE SUPERFICIES**

01	Atención	pág. 04
02	Significado de pictogramas	pág. 04
03	Introducción	pág. 04
04	Datos Técnicos	pág. 05
05	Componentes	pág. 05
06	Advertencias	pág. 06
07	Consejos Útiles	pág. 06
08	Descripción Funcional del Equipo	pág. 08
09	Puesta en Marcha	pág. 08
10	Tabla de boquillas (Tips)	pág. 10
11	Mantenimiento	pág. 10
12	Despiece	pág. 13
13	Limpieza	pág. 14
14	Engrase	pág. 15
15	Seguridad y Salud	pág. 15
16	Observaciones	pág. 17
17	Condiciones de Garantía	pág. 17
18	Eliminación	pág. 17
19	Tabla de Averías	pág. 18
20	Declaración de Conformidad	pág. 20

## 01. Atención



Antes de poner en marcha el equipo, deberá leer, tener en cuenta y cumplir en su totalidad todas las indicaciones descritas en este Manual.

Deberá conservarlo en un lugar seguro y accesible a todos los usuarios del equipo.

El equipo sólo debe ser puesto en funcionamiento y utilizado por personas instruidas en su manejo, y exclusivamente para ser utilizado para los fines previstos.

Asimismo, deberá tener en cuenta las Normas de Prevención de accidentes, los Reglamentos y Directivas para los Centros de trabajo y las Leyes y restricciones vigentes.

Los logotipos de SAGOLA y otros productos SAGOLA, mencionados en este manual, son marcas registradas o marcas de la empresa **SAGOLA S.A.U.**

## 02. Significado de pictogramas

			
Leer el manual de instrucciones	Información importante	Avertencia	Uso obligatorio de gafas
			
Uso obligatorio de cascos	Uso obligatorio máscara respiratoria	Uso obligatorio de guantes	Producto pulverizado

## 03. Introducción

El equipo que tiene en su poder, pertenece a la familia de equipos que pulverizan productos con aire comprimido a través de una pistola, con los que se obtiene un **alto grado de transferencia** de producto ( $T > 65\%$ ) y una **gran calidad de acabado** junto a un **bajo nivel de contaminación**.

Equipo compuesto por:

- Pistola Mixta
- Manual de Instrucciones
- Llave accesorio
- Envase
- Cepillo de Limpieza





## 04. Datos Técnicos



	<b>Sagola MINI XTREME MIX</b> <i>(sin racor giratorio)</i>		<b>Sagola MINI XTREME MIX</b> <i>(con racor giratorio)</i>	
<b>Peso</b>	510 g. 1,1 lbs		550 g. 1,98 lbs	
<b>Dimensiones</b>	-		173 x 18 x 201 mm. 6,8 x 0,71 x 7,9 lbs	
<b>Entrada de aire</b>	M 16	Conector rápido Ø 8 mm.	M 16	Conector rápido Ø 8 mm.
<b>Entrada de producto</b>	1/4" M BSP		Racor giratorio 1/4" M BSP	
<b>Presión de aire máxima</b>	3 bar 43,5 psi		3 bar 43,5 psi	
<b>Presión de aire recomendada</b>	2 bar 29 psi		2 bar 29 psi	
<b>Presión de producto máxima</b>	Muelle amarillo 120 bar 1.740 psi	Muelle rojo 200 bar 2.900 psi	Muelle amarillo 120 bar 1.740 psi	Muelle rojo 200 bar 2.900 psi
<b>Temperatura de funcionamiento</b>	0 - 60 °C 32 - 140 °F		0 - 60 °C 32 - 140 °F	
<b>Filtro de producto</b>	60 ó 100 mallas		60 ó 100 mallas	
<b>Materiales de contacto con el producto</b>	Latón, Acero INOX, Carburo de Tungsteno, PTFE, Poliamida, FKM			

### Normativa ATEX

<b>Directiva comunitaria</b>	2014/34/UE
<b>Equipos NO eléctricos</b>	II 2G T4 x (*)

(\*) En zonas de Riesgo de explosión (ATEX) debe tener las conexiones con toma a tierra y/o las mangueras de alimentación con la característica técnica de que sean antiestáticas.

## 05. Componentes

- ① Boquilla de Aire
- ② Gatillo
- ③ Entrada de aire
- ④ Muelle de agua
- ⑤ Regulador de abanico
- ⑥ Filtro de pistola
- ⑦ Tip
- ⑧ Entrada de producto
- ⑨ Sistema de seguridad

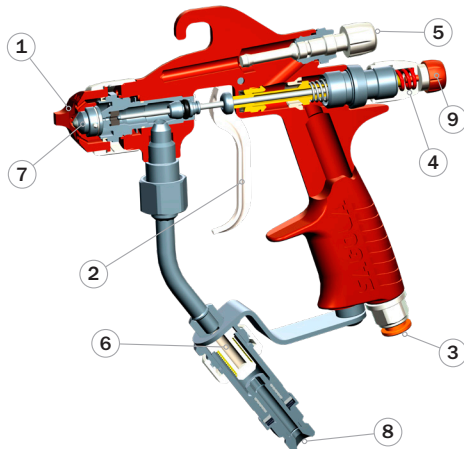

## 06. Advertencias

**Antes y después de cada trabajo**, la pistola debe estar bloqueada con el **sistema de seguridad\*** de tal manera que el gatillo quede bloqueado cuando el tapón esté totalmente cerrado (sentido a favor de agujas del reloj).

**\* Sistema de seguridad incorporado en versiones posteriores a fecha 04/2019**

**Antes de la puesta en funcionamiento**, y especialmente después de cada limpieza y/o reparación, deberá comprobar que los **componentes** de la pistola estén **perfectamente apretados** y que las mangueras de aire y/o producto sean **estancas (sin fugas de aire)**. Las piezas defectuosas deberá cambiarlas o repararlas convenientemente.

**La pistola es de fácil manejo**, debido a su diseño y a la simplicidad de sus mecanismos. Para el manejo de la pistola **no se requiere ninguna enseñanza específica**. Utilícela siguiendo las **instrucciones de uso, mantenimiento y seguridad** indicadas en el presente manual y realice las prácticas de aplicación necesarias para conseguir la calidad de acabado deseada.

**Antes de su puesta en servicio**, se recomienda **limpiar la pistola**, ya que es sometida a pruebas de funcionamiento, y antes de su envasado se le aplica un tratamiento interno de protección del que pueden quedar restos. Haga una aplicación de diluyente para eliminarlo. Limpie las grasas residuales procedentes del montaje.

**Asegúrese de que los productos a aplicar, sean químicamente compatibles con los componentes del equipo con los que contacta** (Latón, Acero inoxidable, Carburo de tungsteno, PTFE, Poliamida, FKM).

**No utilice productos corrosivos o abrasivos.**

**La pistola está preparada para tener una larga vida**, siendo utilizable con la mayoría de los productos habituales en el mercado. **Su empleo con productos altamente agresivos, aumentará rápidamente la necesidad de mantenimiento y recambios. Si necesita aplicar productos especiales, consulte con SAGOLA S.A.U.**

Lea y aplique con atención todas los **datos, instrucciones y medidas de seguridad** indicados por el **fabricante de los productos que vaya a utilizar** (productos a aplicar, diluyentes, etc.), **ya que pueden generar reacciones químicas, incendios y/o explosiones, o ser tóxicos, irritantes o nocivos y en todo caso peligrosos para la salud e integridad del usuario y las personas de su entorno** (Ver apartado sobre Seguridad y Salud).

**Mezcle, prepare y filtre el producto que va a ser aplicado** de acuerdo con las instrucciones del fabricante asegurándose de que ninguna partícula extraña estropee la calidad de acabado y la aplicación. Si existe alguna duda relativa a la pureza del producto, composición, etc... Consulte con su proveedor.

Controle la **viscosidad del producto** a aplicar mediante el Kit Viscosímetro SAGOLA - Código 56418001



## 07. Consejos Útiles

### 07.1.- Consejos generales



Utilice la **más baja presión de pulverización** en la boquilla que le permita obtener el acabado deseado. **No todos los productos necesitan el máximo de presión para ser correctamente pulverizados. Con una presión menor se consume menos aire y se obtiene un aumento adicional de transferencia de producto.**

**La pistola sale de Fábrica ajustada para pulverizar correctamente los productos con las boquillas de aire correspondientes a cada aplicación. Ajustada a una presión de entrada de aire de 2 bares y dispuesta para conseguir las máximas prestaciones del equipo.**

Preste especial **atención a la velocidad en la aplicación**. El espesor de la capa depositada puede ser mayor de la prevista si la velocidad de la aplicación es baja y viceversa.

**Si el espesor de la capa es muy fino**, es debido a que la **presión de aire es excesiva** para la cantidad de producto a aplicar. **Disminuya la presión del aire** de la pistola para conseguir una pulverización que no evapore el disolvente de la pintura y ésta no llegue seca al objeto a pintar. **Aumente la cantidad de producto, corrija su viscosidad o utilice en la pistola un pico de fluido de paso mayor**.

**Si el espesor de la capa es muy grueso o granulado**, es debido a que la cantidad de producto a aplicar es excesiva para la presión de aire aplicada. **Disminuya la cantidad de producto, reduzca su viscosidad o utilice en la pistola un pico de fluido de paso inferior**.

**Si el acabado descuelga**, es debido a que la cantidad de producto a aplicar es excesiva para la presión de aire utilizada, la viscosidad es inadecuada o la velocidad de aplicación no es la correcta. **Disminuya la cantidad de producto, ajuste la viscosidad del mismo o aumente la velocidad de aplicación** hasta conseguir el acabado deseado.

El **abanico** (patrón de pulverización) obtenido **dependerá del Tip** utilizado. **Si requiere Tips para otras prestaciones, consulte con el Servicio Técnico de SAGOLA S.A.U.**

Aplique el producto perpendicularmente a la pieza.

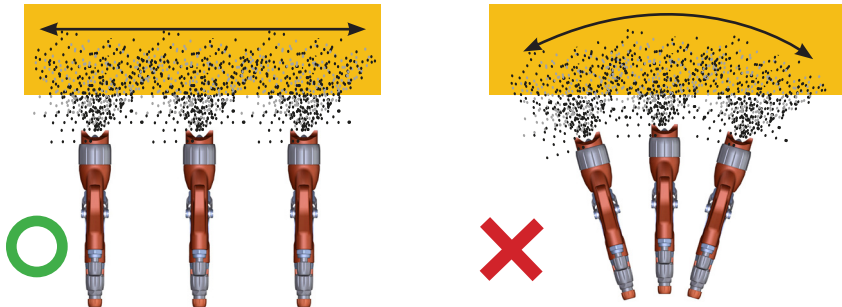

## 07.2.- Consejos para la aplicación en diferentes zonas climáticas

Aplicación de pintura, especialmente pinturas base agua.

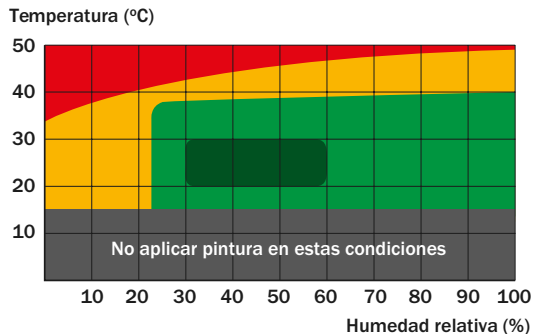



Patrón abanico clima extremos

- **Condiciones de clima extremo:** Puede requerirse la utilización de aditivos en la pintura (consultar especificaciones del fabricante de pintura).

- **Recomendaciones:**

- Aumentar el tamaño del pico de 0.1 a 0.2 mm. respecto al utilizado en condiciones normales.
- Reducir el tamaño del abanico haciéndolo más redondeado y con un núcleo central más cargado de producto.



Patrón abanico clima crítico

- **Condiciones de clima crítico:** Puede requerirse la utilización de aditivos en la pintura (consultar especificaciones del fabricante de pintura). Reducción de abanico y aumento del núcleo de pulverización en un clima crítico.

- **Recomendaciones:**

- Reducir la presión dinámica entre 0.2 y 0.5 bares respecto a la utilizada en condiciones normales.
- Aumentar el tamaño del pico de 0.1 a 0.2 respecto al utilizado en condiciones normales.
- Aumentar la carga de producto en el núcleo central del abanico.

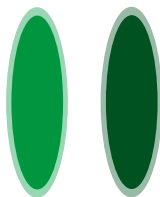

Patrón abanico estándar

Patrón abanico óptimo

- **Condiciones de clima no crítico:** Puede requerirse la utilización de aditivos en la pintura (consultar especificaciones del fabricante de pintura).

- **Recomendaciones:** Patrón de abanico estándar.

- **Condiciones de clima óptimo:**

- **Recomendaciones:** Patrón de abanico óptimo.

## 08. Descripción Funcional del Equipo

La Pistola SAGOLA modelo **MINI XTREME MIX** sirve para aplicar productos convenientemente diluidos, utilizados habitualmente en los **sectores de Industria de la Madera, Plástico, etc.**

La MINI XTREME MIX es una **pistola MIXTA** manual con solo uso profesional.

Esta pistola puede ser montada según la presión de trabajo (con **muelle amarillo** hasta 120 bar o con **muelle rojo** hasta 200 bar).

Es una pistola con **abanico ajustable**. Puede llevar un **racor giratorio**.

**Pistola recomendada para;** barnices, lacas, esmaltes, fondos, productos con disolventes o hidrosolubles, fondos y acabados de 1k y 2k en base disolvente o base agua y poliuretanos.

## 09. Puesta en marcha

**Antes de cada puesta en marcha** y especialmente después de cada limpieza o reparación, deberá comprobar que todos los **elementos** estén **perfectamente apretados**.

Si realiza trabajos de mantenimiento o reparación, deberá previamente **despresurizar la pistola (dejarla sin presión de aire)**. Si no se tiene en cuenta esta instrucción de seguridad, **pueden ocurrir averías, lesiones personales y accidentes, pudiendo llegar a ser mortales**. SAGOLA S.A.U. no se responsabiliza de eventuales secuelas debidas a incumplimiento de estas normas de seguridad.

- 1.- **Preparar la pintura** (pintura correctamente filtrada, viscosidad correcta - consultar los datos técnicos del producto).
- 2.- Al montar los equipos, asegúrese de conectar la **manguera de aire** a la entrada de aire (aire limpio, presión aire = 2 bar máximo) (Nº1) y la **manguera de producto** a la entrada de producto (Nº2).
- 3.- **Llenar la bomba** de pintura (consultar libro de instrucciones de la bomba).
- 4.- **Escoger un Tip** en el cuadro de las boquillas TIPS y **muelle** adecuados (muelle amarillo hasta 120 bar o muelle rojo hasta 200 bar.)
- 5.- Comprobar que el Tip lleva en su interior la **junta de estanqueidad** o un micro tamiz. (Opcional)
- 6.- **Montar el Tip** dentro de la boquilla de aire asegurándose que el pivote se coloca perfectamente en el alojamiento.
- 7.- **Desbloquear el sistema de seguridad**. Para ello, aflojar hasta el tope (Nº3) (sentido contrario a las agujas del reloj).
- 8.- **Roscar la boquilla de aire** en la pistola. Antes de apretar fuertemente, posicionar el conjunto para obtener un chorro vertical u horizontal. El chorro es vertical cuando las dos orejas del cabezal están en posición horizontal.
- 9.- Dirigir la pistola hacia el foso de la cabina y pulsar el gatillo hasta que salga pintura.
- 10.- **Ajustar la presión de aire en la bomba** hasta obtener el caudal deseado.
- 11.- **Ajustar la presión de aire de pulverización** hasta la desaparición de los “cuernos”.

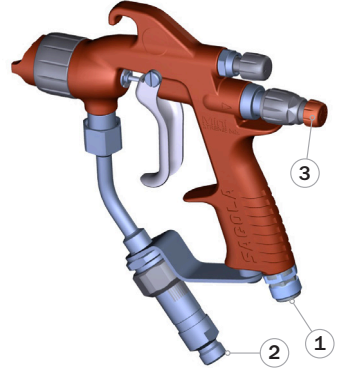

**El dibujo muestra la relación que hay entre la forma del abanico y la presión de pulverización.**

No aumente la presión de aire cuando se obtenga la pulverización correcta.

12.- **Optimizar la anchura del abanico** (Nº3) con el regulador de abanico o de aire que está en la parte trasera de la pistola.

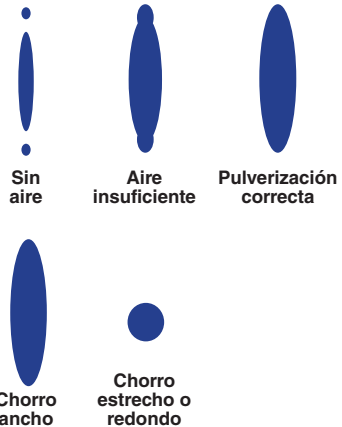

Regulador cerrado	Chorro ancho
Regulador abierto	Chorro estrecho o chorro redondo



**Si el caudal es insuficiente o demasiado, cambiar el Tip (consultar cuadro de las boquillas Mixtas TIPS).**



## 10. Tabla de boquillas mixtas (Tips)

Aplicación recomendada	Descripción	Orificio (pulgadas / mm.)	Ángulo pulverización	Ancho abanico (a 30 cm.)	Caudal de agua a 100 bar
ACABADOS  LACAS ESMALTES DESMOLDEANTES	09 / 20	0,009" / 0,23	20°	100-150 mm.	0,25 L/min.
	09 / 40	0,009" / 0,23	40°	200-250 mm.	0,25 L/min.
	09 / 60	0,009" / 0,23	60°	300-355 mm.	0,25 L/min.
	11 / 20	0,011" / 0,28	20°	100-150 mm.	0,37 L/min.
	11 / 40	0,011" / 0,28	40°	200-250 mm.	0,37 L/min.
	11 / 50	0,011" / 0,28	50°	250-300 mm.	0,37 L/min.
	11 / 60	0,011" / 0,28	60°	300-355 mm.	0,37 L/min.
URETANOS ACRÍLICOS FONDOS E IMPRIMACIONES	13 / 20	0,013" / 0,33	20°	100-150 mm.	0,57 L/min.
	13 / 30	0,013" / 0,33	30°	150-200 mm.	0,57 L/min.
	13 / 40	0,013" / 0,33	40°	200-250 mm.	0,57 L/min.
	13 / 50	0,013" / 0,33	50°	250-300 mm.	0,57 L/min.
	13 / 60	0,013" / 0,33	60°	300-355 mm.	0,57 L/min.
	13 / 80	0,013" / 0,33	80°	405-457 mm.	0,57 L/min.
FONDOS E IMPRIMACIONES	15 / 20	0,015" / 0,38	20°	100-150 mm.	0,72 L/min.
	15 / 40	0,015" / 0,38	40°	200-250 mm.	0,72 L/min.
	15 / 50	0,015" / 0,38	50°	250-300 mm.	0,72 L/min.
	15 / 60	0,015" / 0,38	60°	300-355 mm.	0,72 L/min.
	15 / 80	0,015" / 0,38	80°	405-457 mm.	0,72 L/min.
FONDOS IMPRIMACIONES ANTICORROSIVAS PRODUCTOS DE ALTA VISCOSIDAD	16 / 50	0,016" / 0,41	50°	250-300 mm.	0,91 L/min.
	18 / 40	0,018" / 0,46	40°	200-250 mm.	1,10 L/min.
	18 / 60	0,018" / 0,46	60°	300-355 mm.	1,10 L/min.
	21 / 40	0,021" / 0,53	40°	200-250 mm.	1,52 L/min.
	21 / 80	0,021" / 0,53	80°	405-457 mm.	1,52 L/min.

Tanto la aportación de producto como el tamaño de abanico en las pistolas de presión, están directamente relacionados con la presión de producto configurada por el usuario, la viscosidad de dicho producto y las características de la manguera. Por lo tanto, no puede establecerse un valor de referencia.

## 11. Mantenimiento

Para efectuar el mantenimiento, una reparación o limpieza, **desconecte previamente el equipo de la red de aire comprimido.**

**No se deben utilizar grandes esfuerzos ni herramientas inadecuadas para el mantenimiento y limpieza del equipo. Algunas reparaciones deben realizarse a veces con herramientas especiales.**

En este supuesto deberá ponerse en contacto con el **Servicio de atención al cliente de SAGOLA.** La manipulación del producto por personal no autorizado extingue la garantía del mismo.

**Es imprescindible hacer una revisión periódica del equipo** para verificar el estado de sus componentes y sustituirlos cuando no estén en perfectas condiciones.





Para obtener el mejor resultado posible utilice siempre REPUESTOS ORIGINALES SAGOLA. aseguran una total intercambiabilidad, seguridad y funcionamiento perfectos.

### 11.1. Cambio de Estopas autoajustables

Las **juntas de estanqueidad de la aguja** (estopas) que componen el prensaestopas, son componentes de la pistola que conviene **sustituir cuando existan fallos por pérdida de estanqueidad**.

- **Prensaestopas de la cabeza de la Pistola:** Para cambiar el prensaestopas, desmonte el tapón del muelle (nº18), extrayendo la Aguja de producto y el muelle (nº17). Con una llave fija de 21 mm. (nº25) desmonte el pico. Extraiga el anillo de seguridad (nº6) y empuje el prensaestopas (nº5) hasta extraerlo por el alojamiento del pico. Aplique grasa natural. Sustituya el Prensaestopas y proceda en sentido inverso al descrito.

- **Cambio de asiento de válvula de aire:** Para el desmontaje del asiento de válvula desmonte el volante regulador de producto, extrayendo el muelle con el pitón y la aguja de producto. Con una llave Allen de 9 mm. desmonte la caja guía, extrayendo el muelle cónico y la válvula.

Una vez desmontado lo anterior, coja la llave de montaje suministrada con la pistola y proceda a extraer el asiento de válvula con el gancho de la llave. (ver Fig.01 y 02)

Para el **montaje**, proceda en **sentido inverso** al descrito. (ver Fig.02)

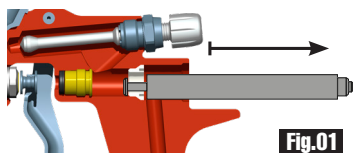

Fig.01

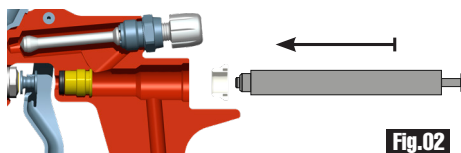

Fig.02

- **Prensaestopas de la válvula de Aire:** Para cambiar el prensaestopas, desmonte el tapón del muelle (nº18), extrayendo la Aguja de producto y el muelle. Con una llave Allen de 9 mm. desmonte la caja guía, extrayendo el muelle de la Válvula, la Válvula y el asiento de válvula (nº22) con llave (nº24). Con Llave Allen de 6 mm. desmonte el prensaestopas y extraiga la junta. Sustituya el prensaestopas y la junta (suministrados en el Kit específico) y proceda en sentido inverso al descrito.

### 11.2. Limpieza o sustitución filtro de producto

Si quedan restos de producto o líquido de producto, devuélvalo a su contenedor correspondiente. Para evitar cualquier derrame mantenga la pistola en posición vertical y realice una limpieza lo más exhaustiva posible a tal fin.

- Sujetando firmemente la pistola por la catcha, suelte las mangueras de la pistola.

- **Extraiga el filtro de producto** y si quedan restos de producto o líquido de limpieza en el cuerpo de la pistola, devuélvalo a su contenedor correspondiente.

- **Limpie o sustituya el filtro de producto**, según crea conveniente, teniendo en cuenta que las impurezas provocarán defectos en el acabado y/u obstrucciones.

- **Monte nuevamente el filtro de producto**, introduciéndolo en el agujero del racor giratorio de producto hasta el fondo.

- Compruebe que no existen fugas.

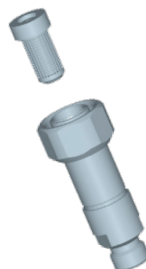

### 11.3. Montaje de junta en boquilla

Si quedan restos de producto o líquido de producto, devuélvalo a su contenedor correspondiente. Para evitar cualquier derrame mantenga la pistola en posición vertical y realice una limpieza lo más exhaustiva posible a tal fin.



1.- Retirar el TIP de la boquilla

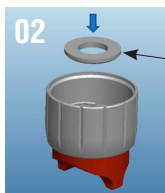

2.- Colocar el útil dentro de la boquilla

Arandela plana  
Ø10.5 DIN433



3.- Útil colocado dentro de la boquilla



4.- Colocar junta en la posición indicada



5.- Junta colocada dentro de la boquilla

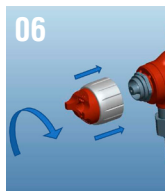

6.- Roscar la boquilla con fuerza hasta que la junta quede insertada en el pico



7.- Boquilla roscada a la pistola

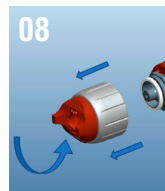

8.- Retirar la boquilla

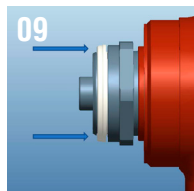

9.- Acabar de introducir manualmente la junta en la ranura



## 12. Despiece

Este dibujo no es la lista de materiales.

SAGOLA<sup>®</sup>  
an Elcometer company

Pistola mixta / Mixed spraygun

SAGOLA MINIXTREMIX

edición 02

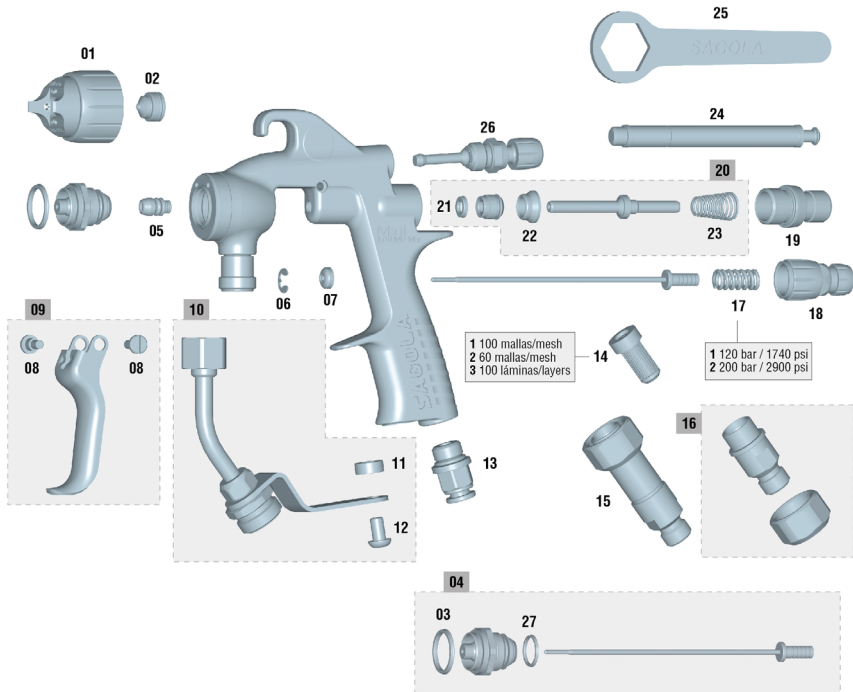

(\*) min. 5 u.

Nº	Código	Ud.
01	56410768	1
02	81460529	1
03	54251011	1
04	10011250	1
05	56418614	1
06	50850605	1

Nº	Código	Ud.
07	51910623	1
08	57250415	2
09	56418613	1
10	56418615	1
11	51910235	1
12	57251903	1

Nº	Código	Ud.
13	55751810	1
14/1	56418053	1
14/2	56418054	1
14/3	83660037	1
15	56410104	1
16	56418046	1

Nº	Código	Ud.
17/1	54710288	1
17/2	54710289	1
18	56415259	1
19	56411623	1
20	56418612	1
21	50810202	1

Nº	Código	Ud.
22	54110012	1
23	54710312	1
24	50210214	1
25	50210201	1
26	56415256	1
27	50810258	1

### 13. Limpieza

La pistola deberá limpiarla con el diluyente adecuado, para eliminar todo resto de producto y después de haber concluido el trabajo.

Accione los mecanismos y pulverice el diluyente hasta que la aplicación sea limpia. Repita la operación cuantas veces sea necesario. Limpie la pistola y el depósito de los restos del producto aplicado con un trapo impregnado en diluyente.

Mantenga limpias de adherencias y elementos extraños las zonas de cierre de paso de aire.

La boquilla de aire es un elemento de precisión. Cualquier deformación, especialmente en los orificios de salida del aire puede deteriorar su funcionamiento y hacer que la calidad de la pulverización del producto sea deficiente e incorrecta. En caso necesario, sumerja la boquilla de aire en diluyente para reblandecer los restos de producto o suciedad. Una vez reblandecidos proceda a soplar la boquilla con aire comprimido hasta eliminar los restos de producto y diluyente.



En el supuesto de que fuese necesario el desmontaje de la Boquilla de aire proceda a hacerlo con un objeto blando y adecuado, con sumo cuidado y evitando hacer marcas o rayas.

Proceda a liberar el anillo elástico que une sus componentes.

Una vez desmontada límpiela con diluyente utilizando el cepillo de limpieza suministrado.



**NO UTILICE NUNCA** ningún elemento que sea duro ó metálico. Los orificios de la boquilla obturados no deben limpiarse nunca con objetos punzantes o duros.

Proceda al montaje de la Boquilla.

Para realizar las labores de limpieza automática de la pistola, útiles y accesorios empleados en la mezcla y preparación para la aplicación del producto, recomendamos el empleo de las Lavadoras de la gama SAGOLA.

La pistola puede limpiarla con disolventes o detergentes en una lavadora de pistolas. Si opta por este sistema de lavado, aconsejamos tenga presente las siguientes consideraciones que, de no seguir las, pueden deteriorar la pistola, y en todo caso hacen perder la garantía:



- No sumerja la pistola en disolvente o detergente más de lo necesario para la limpieza.
- No utilice la pistola inmediatamente después de finalizar la limpieza.
- Asegúrese de que no existe diluyente o detergente en su interior y está totalmente exenta del mismo. Utilice también otros sistemas de limpieza (Ultrasonidos).

## 14. Engrase

El uso y la limpieza eliminan los engrases originarios en la pistola. Para garantizar su perfecto funcionamiento, **es necesario engrasar periódicamente las roscas de regulación o de amarre, zonas de rozamiento, etc.**, sobre todo después de cada limpieza y con mayor atención si se ha realizado en una máquina de limpieza. **Las piezas móviles deben lubricarse ligeramente después de realizar la limpieza.**

Recomendamos utilizar un aceite ligero tipo SAE 10 ó grasa natural o vaselina.

Es importante **comprobar que el producto de engrase utilizado no contenga componentes que pudieran estropear la calidad de pulverización** (Siliconas, etc.)

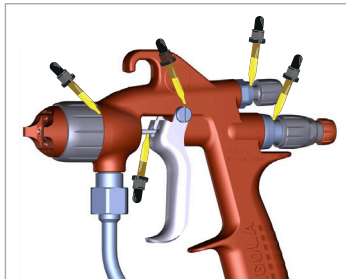

## 15. Seguridad y Salud



**Para efectuar el mantenimiento, una reparación o limpieza, desconecte previamente el equipo de la red de aire comprimido, la alimentación de producto y apriete siempre el bloqueo\* (sentido horario) hasta que la aguja no se desplace por la acción del gatillo.**

\* Sistema de seguridad incorporado en versiones posteriores a fecha 04/2019

### • Desconexión segura de la manguera de producto:

Si quedan restos de producto o líquido de limpieza, devuélvalo a su contenedor correspondiente. Despresurice la manguera de producto, y sujetando firmemente la pistola, con una llave fija, extraiga la manguera del racor de entrada de producto.

### • Conexión segura de la manguera de producto:

Conecte la manguera a la pistola sujetando firmemente la pistola y con llave, de la medida adecuada, rosque el terminal de manguera al racor de entrada de producto. Compruebe que no existen fugas.

### • Desconexión segura de la red de aire comprimido:

Si quedan restos de producto o líquido de limpieza, devuélvalo a su contenedor correspondiente. Si ha montado conector neumático en la entrada de aire, desconecte la manguera de la pistola. Si no, despresurice la manguera de aire si es conexión roscada con llave, de la medida adecuada: desenrosque el terminal de manguera del racor de entrada de aire, sujetando firmemente la pistola; y si es con conexión rápida: pulse el racor y extraiga la manguera.

### • Conexión segura a la red de aire comprimido:

Si ha montado conector neumático en la entrada de aire, conecte la manguera a la pistola. Si no, sujetando firmemente la pistola y con llave, de la medida adecuada, rosque el terminal de manguera al racor de entrada de aire o si es conexión rápida, introduzca la manguera en el agujero hasta que haga tope y quede sujeta. Compruebe que no existen fugas.



**No dirija nunca el equipo sobre sí mismo, personas ajenas o animales.** Los diluyentes y medios de dilución empleados pueden producir lesiones graves.

**Se aconseja la utilización de este equipo en locales dotados de ventilación forzada** y acorde con las normativas y disposiciones vigentes al respecto.

En el **entorno del equipo** sólo debe existir la cantidad de **producto y diluyente necesarios** para el trabajo que se está realizando. Después de finalizar el mismo deberá retornar los diluyentes y productos a aplicar, a su lugar específico de almacenamiento.

**Mantener la zona de trabajo limpia y exenta de desechos potencialmente peligrosos** (Diluyentes, trapos, etc...).



**Durante el trabajo y en la zona de trabajo, no debe existir ninguna fuente de ignición** (fuego abierto, cigarrillos encendidos, etc.), ya que durante el mismo se pueden generar gases fácilmente inflamables. Asimismo deberá utilizar la protección laboral homologada (respiratoria, auditiva, etc.) de acuerdo con las Normativas establecidas al respecto.

**Si el equipo se utiliza de forma inadecuada o se alteran sus componentes, pueden aparecer daños materiales y provocar graves secuelas sanitarias** en el propio cuerpo, en personas ajenas y/o animales, pudiendo llegar incluso a la muerte. **SAGOLA S.A.U.** no se responsabiliza de estos daños producidos por el mal uso del equipo.



**Utilice siempre equipos respiratorios homologados** conforme a las Normativas y Reglamentos vigentes para protegerse de las emanaciones producidas en la aplicación.

**No supere nunca la presión máxima de entrada de aire (8 bar).** Una excesiva presión provocará una mayor contaminación del medio ambiente. Para alimentar la manguera de aire comprimido, para la pistola, instale un regulador de presión y una válvula de seguridad.



Como medida preventiva general se aconseja que **utilice gafas protectoras**, de acuerdo con las normativas y características ambientales específicas del Centro de trabajo y las Normativas vigentes.



**Utilice guantes** al manipular el producto (ver recomendaciones del fabricante) y al limpiar la pistola.



Si durante la utilización de la pistola el nivel sonoro ambiental sobrepasa 85 dB (A) es **obligatorio el uso de protectores acústicos homologados.**

**La pistola en sí misma no propicia ningún riesgo mecánico de perforaciones, impactos o pinzamientos**, salvo los derivables de instalaciones indebidas o manipulaciones incorrectas.

**Durante el trabajo y a través de la pistola, no se transmiten vibraciones** a partes del cuerpo del operario y las fuerzas de reacción son mínimas.



**Utilice MANGUERAS ANTIESTÁTICAS SAGOLA para eliminar las posibles descargas eléctricas que pudieran crear riesgos de incendio o explosión.**

**La utilización o manipulación de la pistola, requiere una atención adecuada**, para evitar que se produzcan en el mismo deterioros generadores de situaciones de peligro para el usuario o las personas que se hallen próximas, como consecuencia de escapes, roturas, etc. No debe utilizarse si las capacidades mentales, perceptivas y de reacción están alteradas a causa de sustancias (alcohol, drogas, medicamentos, etc.), así como fruto del cansancio o por cualquier otro motivo.

**La pistola está preparada para su uso a temperatura ambiente.** La temperatura máxima de servicio es de 50°C. Aunque la temperatura del aire comprimido sea mayor, esta no debe sobrepasar la temperatura máxima medida en el cuerpo de la pistola. En el caso de superar la temperatura de 43°C, es necesario la utilización del equipo de protección individual, como guantes para aislar térmicamente la mano del equipo.



**La utilización de disolventes y/o detergentes que contengan hidrocarburos halogenados (Tricloretoano, Cloruro de metilo, etc.), puede originar reacciones químicas en el equipo, así como en sus componentes cincados (el tricloroetano mezclado con pequeñas cantidades de agua produce ácido clorhídrico). Debido a ello, tales componentes pueden oxidarse y en caso extremos, la reacción química originada puede efectuarse de forma explosiva. Recomendamos que utilicen productos que no contengan los componentes mencionados. En ningún caso se deben utilizar ácidos, sosa (álcalis, o decapantes, etc.) para su limpieza.**



En general, **toda manipulación de la pistola debe realizarse teniendo la precaución de no deteriorarla.**

**Los racores de unión deben estar bien apretados y en buen estado de uso. En el caso de montar conectores neumáticos deben cumplir la norma ISO 4414:2010.**

**Las normas de seguridad deben estar comprendidas y aplicadas.**

El incumplimiento de las indicaciones del presente manual puede ocasionar incidentes que pueden repercutir en la integridad física del usuario u otras personas o animales.

Respete y cumpla las indicaciones relativas a la preservación del medio ambiente.

Para posibles consultas, hay que tener siempre a disposición las fichas de seguridad de los productos a aplicar y los líquidos de limpieza.

## 16. Observaciones

Obtendrá una buena pulverización y consecuentemente una buena calidad de acabado, siguiendo las instrucciones del presente manual. Si tiene alguna duda al respecto, contacte con el **Servicio Técnico de SAGOLA.**

## 17. Condiciones de Garantía

Este aparato ha sido fabricado con rigurosa precisión, habiendo sido sometido a numerosos controles antes de su salida de fábrica.

**La GARANTÍA concedida es de 3 años**, a partir de la fecha de compra, que será indicada por el establecimiento vendedor en el lugar habilitado al respecto, junto con su sello. Una vez recepcionado el equipo, cumplimente la garantía y remítala al fabricante para su validación.

**Esta GARANTÍA cubre cualquier defecto de fabricación**, que será subsanado sin cargo para el comprador. Sin embargo quedan expresamente excluidas todas aquellas averías resultantes de un mal uso del equipo, tales como conexiones incorrectas, rotura por caídas ó similares, desgaste normal de componentes y en general cualquier deficiencia no imputable a la fabricación del aparato. Asimismo **se perderá la GARANTÍA cuando se constate que el aparato ha sido manipulado por personas ajenas a nuestro Servicio de Asistencia Técnica.**

Esta **GARANTÍA** no respalda los compromisos adquiridos con cualquier persona ajena a nuestro Servicio Técnico.

En caso de avería durante el periodo de garantía, adjunte al aparato el certificado de garantía debidamente cumplimentado, y entréguelo en el Servicio de Asistencia que más le interese, o bien poniéndose en contacto con fábrica.

Queda excluida cualquier exigencia de más trascendencia contra el proveedor, en particular la indemnización por daños y perjuicios. Esto se aplica igualmente a los daños que se originasen durante el asesoramiento, la adquisición de práctica y la demostración.

Las prestaciones por garantía no tienen por consecuencia una prolongación del periodo de la misma.



Reservadas las modificaciones Técnicas.



## 18. Eliminación



Para una **completa y correcta eliminación de la pistola**, cuando haya llegado al **final de su vida útil**, se debe realizar un desmontaje completo para su reciclaje por separado, distinguiendo los componentes metálicos de los plásticos.

## 19. Tabla de averías

ANOMALÍA	CAUSA	CORRECCIÓN
<b>Regulador de abanico no actúa</b>	Boquilla de pulverización floja	Apretar la boquilla
	Regulador de abanico deteriorado	Sustituir
	Unión Pico-Boquilla sucio o deteriorado	Limpiar o sustituir
<b>No pulveriza</b>	No hay producto	Verificar y corregir
	No hay presión de aire o es insuficiente	Verificar y corregir
	Producto demasiado denso	Diluir
	Filtro de producto saturado	Limpiar
	Conductor de fluidos obstruidos	Limpiar
<b>Pulverización intermitente</b>	Cantidad de producto insuficiente	Llenar adecuadamente
	Producto sin filtrar (impurezas)	Filtrar
	Pico de fluido flojo	Apretar
	Pico de fluido con grietas	Sustituir
	Prensaestopas, cabeza deteriorada	Sustituir
	Filtro de producto saturado	Limpiar
<b>Abanico defectuoso</b>	Boquilla de pulverización floja	Apretar la boquilla
	Regulador de abanico deteriorado	Sustituir
	Unión Pico-Boquilla sucio o deteriorado	Limpiar o sustituir
	Obstrucciones o golpes en la boquilla de aire o el pico de fluido	Girar la boquilla. Si gira, revisar la boquilla. Si no gira, revisar el pico de fluido
		

ANOMALÍA	CAUSA	CORRECCIÓN
<b>Pulverización incorrecta</b> 	Boquilla de aire sucia	Limpiar la boquilla
	Presión de aire inadecuada	Adecuar presión
	Cantidad de producto inadecuada	Adecuar la cantidad de producto
	Viscosidad inadecuada	Adecuar viscosidad
	Apertura de abanico	Ajustar
<b>No cierra la aguja de fluido</b>	Pico de fluido con partículas extrañas	Eliminar las partículas y limpiar
	Prensaestopas cabeza sucio	Limpiar y/o engrasar
	Combinación Pico + Aguja inadecuada	Sustituir
	Muelle de la aguja deteriorado o sin montar en la pistola	Sustituir o montar
	Producto con partículas extrañas	Filtrar
<b>Fuga prensaestopas</b>	Junta o estopas desgastadas	Sustituir

## 20. Declaración de conformidad

**Fabricante:** SAGOLA, S.A.U.

**Dirección:** Calle Urartea, 6 • 01010 VITORIA-GASTEIZ (Álava) ESPAÑA

**Declaro que el producto:** PISTOLA MIXTA

**Marca:** SAGOLA

**Línea:** MINI XTREME MIX

**Versiones:**

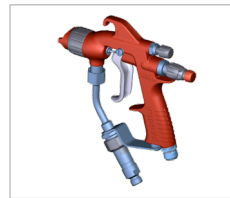

### Declaración de conformidad UE

Es conforme con los Requisitos Esenciales de Seguridad establecidos en el **Anexo de la Directiva 2014/34/UE** y puede ser utilizado en atmósferas potencialmente explosivas (ATEX).

El producto es conforme con la directiva y normas:

- **Directiva de máquinas (2006/42/CE)** y la correspondiente transposición a la ley nacional 1644/2008.
- **EN 1953:2013** - Equipos de atomización y pulverización para materiales de revestimiento. Requisitos de seguridad.
- **UNE-EN 12100:2012**
  - Seguridad de las máquinas. Principios generales para el diseño. Evaluación del riesgo y reducción del riesgo.
- **UNE EN-1127-1:2020**
  - Prevención y protección contra la explosión.
  - Parte 1: Conceptos básicos y metodología.

Está, además, en conformidad con las disposiciones de la siguiente directiva y normas:

**Directiva ATEX (Directiva 2014/34/UE)**    **CE**  **II 2G T4 x**

Nivel de Protección II 2G Adecuado para uso en zonas 1 y 2

Marcado "X" Los equipos deben estar conectados a toma de tierra. Toda la electricidad estática se descarga por las mangueras de aire. Las mangueras de aire deben ser "**ANTIESTÁTICAS**"

• **UNE EN ISO 80079-36:2017 / AC:2020**

- Equipos no eléctricos destinados a atmósferas potencialmente explosivas.

Se encuentran disponibles la documentación técnica completa y las instrucciones de servicio durante 10 años.

En Vitoria-Gasteiz a 01/01/2024

Firmado:



Enrique Sánchez Uriondo  
Director técnico

**Original version in Spanish**

**OPERATING AND MAINTENANCE INSTRUCTIONS  
FOR SPRAYING EQUIPMENT**

01	Warning	page 22
02	Meaning of the pictograms	page 22
03	Introduction	page 22
04	Technical details	page 23
05	Components	page 23
06	Warnings	page 24
07	Useful tips	page 24
08	Functional description of the unit	page 26
09	Start up	page 26
10	Mixed nozzle chart (TIPS)	page 28
11	Maintenance	page 28
12	Parts list	page 30
13	Cleaning	page 32
14	Lubrication	page 33
15	Health and Safety	page 33
16	Observations	page 35
17	Warranty Conditions	page 35
18	Disposal	page 35
19	Troubleshooting Table	page 36
20	Conformity declaration	page 39

## 01. Warning



Before starting the unit you must read, take into consideration and comply with all the indications described in this Manual.

This manual must be kept in a safe place, accessible to all users of the unit.

The unit must be started and handled exclusively by personnel instructed in its use and must be employed only for the purpose for which it was designed.

Likewise, accident prevention standards, regulations, work centre directives and current legislation and restrictions must be taken into consideration at all times.

The logotypes of SAGOLA and other SAGOLA products mentioned in this manual, are registered trademarks or brand names of the company **SAGOLA S.A.U.**

## 02. Meaning of the pictograms



Refer to the manual/  
instruction leaflet



Important  
information



Danger (user)



Safety glasses  
is mandatory



Hearing protection



Mandatory respiratory  
protection



Gloves required



Sprayed product

## 03. Introduction

This unit belongs a the family of devices designed to spray products with compressed air with a spray gun, providing a **high level of product transfer** ( $T > 65\%$ ) and **excellent quality finish**, as well as **low levels of contamination**.

The equipment consists of the following:

- Mixed Spray gun
- Accessory wrench
- Cleaning brush
- Instruction manual
- Case





## 04. Technical details



	<b>Sagola MINI XTREME MIX</b> <i>(without swivel coupling)</i>		<b>Sagola MINI XTREME MIX</b> <i>(with swivel coupling)</i>	
<b>Weight</b>	510 g. 1.1 lbs		550 g. 1.98 lbs	
<b>Dimensions</b>	-		173 x 18 x 201 mm. 6.8 x 0.71 x 7.9 lbs	
<b>Air inlet</b>	M 16	Quick connector Ø 8 mm.	M 16	Quick connector Ø 8 mm.
<b>Product inlet</b>	1/4" M BSP		Swivel coupling 1/4" M BSP	
<b>Maximum Air pressure</b>	3 bar 43.5 psi		3 bar 43.5 psi	
<b>Recommended Air pressure</b>	2 bar 29 psi		2 bar 29 psi	
<b>Maximum product pressure</b>	Yellow spring 120 bar 1,740 psi	Red spring 200 bar 2,900 psi	Yellow spring 120 bar 1,740 psi	Red spring 200 bar 2,900 psi
<b>Operating temperature</b>	0 - 60 °C 32 - 140 °F		0 - 60 °C 32 - 140 °F	
<b>Product filter</b>	60 or 100 meshes		60 or 100 meshes	
<b>Contact materials with the product</b>	Brass, STAINLESS Steel, Tungsten Carbide, PTFE, Polyamide, FKM			

### ATEX Normative

<b>Community directive</b>	2014/34/UE
<b>NON-electrical equipment</b>	II 2G T4 x (*)

(\*) Non electric gun in explosion hazard areas (ATEX) must have the earthing connections and/or static-free feed hoses.

## 05. Components

- ① Air nozzle
- ② Trigger
- ③ Air inlet
- ④ Spring of needle
- ⑤ Spray width regulator
- ⑥ Spray gun filter
- ⑦ Tip
- ⑧ Product inlet
- ⑨ Security system

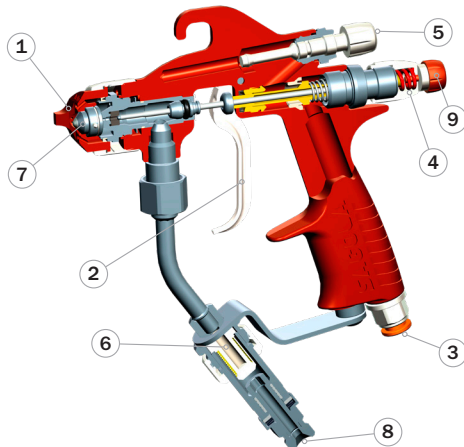

## 06. Warnings

**Before and after each job**, the spraygun must be locked with the **safety system\*** in such a way that the trigger is locked when the cap is fully closed (clockwise).

\* **Safety system incorporated in later versions dated 2019/04**

**Before putting the unit into operation**, and especially after each cleaning and/or repair operation, a check must be made that the gun **components** are **securely tightened** and that the air and/or product **hoses** are **airtight (no air leaks)**. Faulty parts must be replaced or repaired as appropriate.

**The gun is easy to handle** thanks to its design and the simplicity of its mechanisms. **No special training is required for handling the gun**. Use the gun according to the **operating, maintenance and safety instructions** indicated in this manual and follow the application methods indicated to obtain the required quality of finish.

**Before putting the unit into operation**, we recommend you to **clean the gun** as this has been subjected to functional tests and before packaging it is treated internally with a protective coating, some of which may still remain. Apply **thinner** to eliminate this. Remove any residual grease applied during assembly.

**Ensure that the products to be applied are chemically compatible with the components these come into contact with** (Brass, Stainless Steel, Tungsten Carbide, PTFE, Polyamide, FKM).

**Do not use corrosive or abrasive products.**

**The gun has been designed for long service**, and can be used with the majority of the products available on the market. **Its use with highly aggressive products will quickly increase the need for maintenance and spares**. If you need to apply special products, please contact **SAGOLA S.A.U.**

Read and apply all the **information, instructions and safety measures indicated by the manufacturer of the products to be applied** (thinners, etc.) **as these may provoke chemical reactions, fires and/or explosions, or be toxic, irritant or harmful and in all cases dangerous for the health and personal safety of the user and of other persons nearby** (see chapter on Safety and Health).

**Mix, prepare and filter the product to be applied** in accordance with the manufacturer's instructions, ensuring that any foreign bodies are prevented from spoiling the quality of finish and application. Should there be any doubt relating to the purity of the product, its composition, etc., please contact your supplier.

Control the **viscosity of the product** to be applied with the SAGOLA Viscosimeter - Code 56418001



## 07. Useful tips

### 07.1.- General advice



Use the lowest spray pressure in the nozzle that allows you to obtain the required finish. Not all products require the maximum pressure for correct spraying. With a lower pressure, less air is consumed and there is an additional increase in product transfer.

The gun leaves the factory ready to spray products correctly with the air nozzle corresponding to each application. It is adjusted to an air inlet pressure of 2 bar to ensure maximum performance.

Pay special **attention to the application speed**. The thickness of the film deposited may be greater than planned if the application speed is low, and the opposite is also true.

**If the thickness of the layer is very thin**, this is due to the fact that the **air pressure is excessive** for the amount of product being applied. **Reduce the air pressure** in the gun in order to ensure that the solvent in the paint does not evaporate during spraying and that this is not dry when it reaches the surface to be painted. **Increase the amount of product, correct its viscosity or use a larger fluid tip in the gun.**

**If the film is thick**, this is due to the fact that the air pressure is excessive for the amount of product to be applied. **Decrease the amount of product, reduce its viscosity** or use a smaller fluid tip in the gun.

**If sagging occurs**, this is due to the fact that the amount of product to be applied is excessive for the air pressure used, that the viscosity is not correct or the application speed is not adequate. **Decrease the amount of product, adjust its viscosity or increase the application speed** until the required finish is obtained.

The spraying width (spraying pattern) obtained will depend on the air nozzle used. If nozzles are required for other applications, contact the Technical Service of SAGOLA S.A.U.

Apply the product perpendicularly to the part.

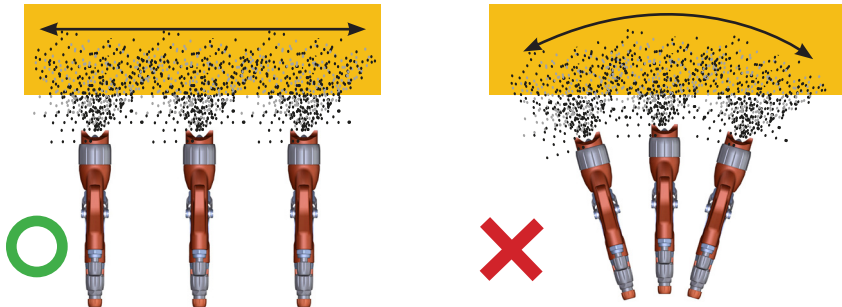

## 07.2.- Tips for application in different climatic zones

Paint application, especially waterborne paints.

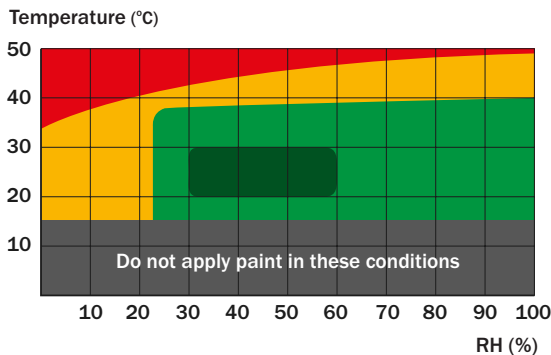



Extreme climate fan pattern

- **Extreme climate conditions:** The use of additives in the paint may be required (see paint manufacturer specifications).

- **Recommendations:**

- Increase the peak size from 0.1 to 0.2 mm. compared to the one used in normal conditions.
- Reduce the size of the fan by making it more rounded and with a central core more loaded with product.



Critical climate fan pattern

- **Critical climate conditions:** The use of additives in the paint may be required (see paint manufacturer specifications). Reduction of the fan and increase of the spray core in a critical climate.

- **Recommendations:**

- Reduce the dynamic pressure between 0.2 and 0.5 bar compared to that used in normal conditions.
- Increase the size of the peak from 0.1 to 0.2 compared to that used in normal conditions.
- Increase the product load in the central core of the fan.

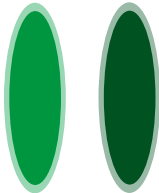

Standard fan pattern

Optimum fan pattern

- **Non-critical climate conditions:** The use of additives in the paint may be required (see paint manufacturer specifications).

- **Recommendations:** Standard fan pattern.

- **Optimum climate conditions:**

- **Recommendations:** Optimum fan pattern.

## 08. Functional description of the unit

The SAGOLA gun model **MINI XTREME MIX** can be used for applying appropriately diluted products used widely in the **wood industry, plastics,..**

The MINI XTREME MIX gun is a manual **MIXED** gun for professional use only.

This gun can be mounted according to the working pressure: (**Spring yellow** up to 120 bar/1,740 psi or **spring red** up to 200 bar/2,900 psi).

It's a spray gun with **adjustable fan pattern** and a **swivel coupling**.

**Spray gun recommended for spraying: is suitable for funds and finishes of 1K and 2K materials in solvented or wated-based products.**

## 09. Start-up

**Before each start-up** and especially after cleaning or repairing the unit, a check must be made that all its **elements are securely tightened**.

**If maintenance or repair work is to be carried out, the gun must be depressurised before work begins (without air pressure). Should this safety measure not be observed, this may lead to malfunctions, personal injury and accidents, which may prove to be fatal. SAGOLA S.A.U. does not accept any responsibility for the consequences of any non-compliance with these safety regulations.**

1.- **Prepare the paint** (blend and filter the paint to the appropriate viscosity - refer to the material technical data).

2.- When assembling the equipment, make sure to connect the **air hose** to the air inlet must be (clean dry air, maximum air pressure = 2 bar / 29 psi) (No.1) and the **product hose** to the product conduits (No.2).

3.- **Prime the pump** (refer to pump instruction manual).

4.- **Select a spray nozzle** refer to **TIPS nozzle** chart and spring (yellow spring 120 bar / 1,740 psi or red spring 200 bar / 2,900 psi).

5.- Make sure **white seal** or micro-filter is in place in the spray nozzle. (Optional)

6.- **Install the spray nozzle** inside the air cap being certain the locating pins is aligned with mating recesses of the nozzle.

7.- **Unlock the security system.** To do this, loosen up to the stop (No.3) (counter-clockwise).

8.- **Insert the air cap** with its nozzle into the retaining ring. Screw retaining ring and air cap firmly onto the spray gun positioning the air cap to obtain the desired pattern orientation.

9.- Point the gun into a waste container and and open the gun by using the trigger until clean material flows.

10.- **Adjust the pump air pressure** (red regulator) for the desired flow rate.

11.- **Adjust spraying air pressure** (grey regulator) until the pattern is even.

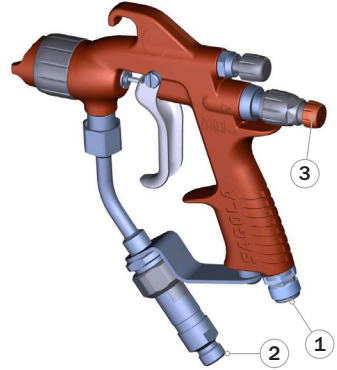

The drawing shows the relation between fan pattern and spraying air pressure.

Don't increase spraying air pressure once the correct fan is obtained. It would lead to more spraying mist.

12.- **Optimize fan width** (No.3) by means of the air adjusting knob located at the rear part of the gun.

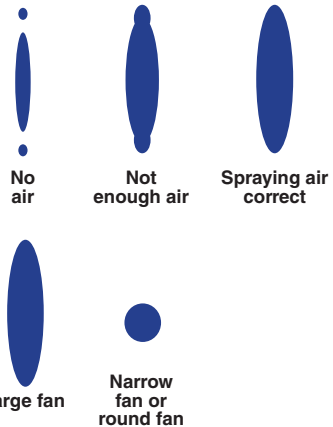

Regulator closed	Large fan
Regulator open	Narrow fan or round fan



If more material or less material is required, select another Tip (refer to Mixed TIPS spray nozzle chart).



## 10. Mixed nozzle chart (Tips)

Recommended application	Description	Nozzle (inches / mm.)	Spray angle	Spray width (at 30 cm.)	Water flow at 100 bar
FINISHES  LACQUERS ENAMELS UNMOLDED	09 / 20	0.009" / 0.23	20°	100-150 mm.	0.25 L/min.
	09 / 40	0.009" / 0.23	40°	200-250 mm.	0.25 L/min.
	09 / 60	0.009" / 0.23	60°	300-355 mm.	0.25 L/min.
	11 / 20	0.011" / 0.28	20°	100-150 mm.	0.37 L/min.
	11 / 40	0.011" / 0.28	40°	200-250 mm.	0.37 L/min.
	11 / 50	0.011" / 0.28	50°	250-300 mm.	0.37 L/min.
	11 / 60	0.011" / 0.28	60°	300-355 mm.	0.37 L/min.
ACRYLIC URETHANES FONDS AND PRIMERS	13 / 20	0.013" / 0.33	20°	100-150 mm.	0.57 L/min.
	13 / 30	0.013" / 0.33	30°	150-200 mm.	0.57 L/min.
	13 / 40	0.013" / 0.33	40°	200-250 mm.	0.57 L/min.
	13 / 50	0.013" / 0.33	50°	250-300 mm.	0.57 L/min.
	13 / 60	0.013" / 0.33	60°	300-355 mm.	0.57 L/min.
	13 / 80	0.013" / 0.33	80°	405-457 mm.	0.57 L/min.
FONDS AND PRIMERS	15 / 20	0.015" / 0.38	20°	100-150 mm.	0.72 L/min.
	15 / 40	0.015" / 0.38	40°	200-250 mm.	0.72 L/min.
	15 / 50	0.015" / 0.38	50°	250-300 mm.	0.72 L/min.
	15 / 60	0.015" / 0.38	60°	300-355 mm.	0.72 L/min.
	15 / 80	0.015" / 0.38	80°	405-457 mm.	0.72 L/min.
FONDS ANTICORROSIVE PRIMERS HIGH VISCOSITY PRODUCTS	16 / 50	0.016" / 0.41	50°	250-300 mm.	0.91 L/min.
	18 / 40	0.018" / 0.46	40°	200-250 mm.	1.10 L/min.
	18 / 60	0.018" / 0.46	60°	300-355 mm.	1.10 L/min.
	21 / 40	0.021" / 0.53	40°	200-250 mm.	1.52 L/min.
	21 / 80	0.021" / 0.53	80°	405-457 mm.	1.52 L/min.

Both the product contribution and the fan size in the pressure guns are directly related to the product pressure set by the user, the product viscosity and the characteristics of the hose. Therefore, a reference value cannot be established.

## 11. Maintenance

In order to carry out maintenance, repairs or cleaning, first **disconnect the unit from the compressed air distribution network**.

**Do not apply excessive force or inadequate tools for maintaining and cleaning the unit. Some repairs must be done with special tools on some occasions.**

In these cases, you must contact the **Customer Service of SAGOLA**. Any handling of this product by non-authorized personnel would render the warranty null and void.

**The unit must be overhauled on a periodic basis** to check the status of its components and replace these when they are not in perfect condition.





In order to obtain the best possible results, always use sagola original spares. ensure total interchangeability, safety and operation.

### 11.1. Changing the self-adjusting Packing gland

The **needle gaskets** that form part of the packing gland are gun components that should be **replaced when malfunctions occur or when there is a loss of air tightness**.

- **Gun head packing gland:** In order to replace the packing gland, remove the spring cap (No.18) and extract the product needle and spring (No.17). With a 21 mm fixed wrench (No.25), remove the nozzle to be replaced. Remove the safety ring (No.6) and push the packing gland (No.5) to remove the housing nozzle. Apply lubricant grease. Replace the packing gland and reassemble in the reverse order.

- **Changing seat valve:** For removal of the valve seat; remove the product regulator and extract the product needle and spring fitted with its stop. With a 9 mm Allen wrench, remove the guide box, extracting the valve spring and the valve.

After take the key assembly supplied with the gun and proceed to remove the valve seat with hook key. (See Fig.01 and 02)

For **assembly**, follow the **reverse procedure**. (see Fig.02)

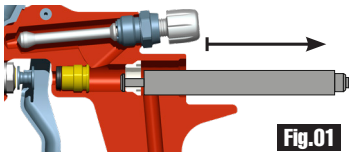

**Fig.01**

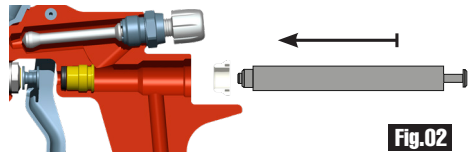

**Fig.02**

- **Packing gland of the air valve:** In order to replace the packing gland, remove the spring cap (No.18) and extract the product needle and spring. With a 9 mm Allen wrench, remove the guide box, extracting the valve spring, the valve and the seat valve (No.22) with key (No.24). With a 6 mm Allen wrench, remove the packing gland and extract the gasket. Replace the packing gland and the gasket (supplied in the specific kit) and follow the reverse procedure.

### 11.2. Cleaning or replacement of the product filter

If there is any cleaning liquid or product, return it to its corresponding containers. To avoid any spillage, keep the pistol in a vertical position and clean as thoroughly as possible.

- Holding the gun firmly by the handle, disassemble the hose by unscrewing it from the body of the gun.
- **Extract the product filter** and if there is any cleaning liquid or product remaining in the body of the pistol, return it to its corresponding container.
- **Clean or replace the product filter as needed**, taking into account that the impurities will cause defects in the finish and/or obstructions.
- **Assemble the product filter again**, inserting it all the way into the hole in the input rotating fitting.
- Check there are no leaks.

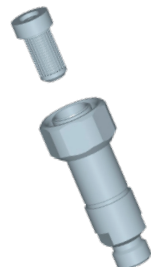

**11.3. Assembly lip seal in aircap**



1.- Remove the TIP from the aircap

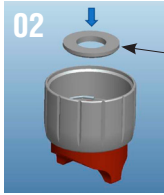

2.- Place the washer inside the aircap

Plain washer  
Ø10.5 DIN433



3.- Washer placed inside the aircap

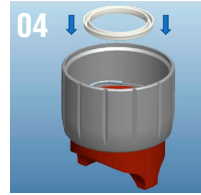

4.- Place the lip seal in the indicated position

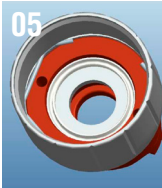

5.- Lip seal placed inside the aircap



6.- Tighten the aircap tightly until the lip seal is inserted into the nozzle



7.- Threaded aircap in the spray gun

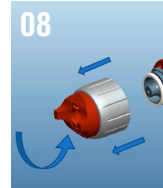

8.- Remove the aircap

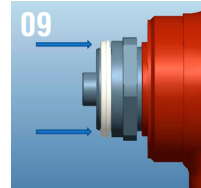

9.- Finish manually inserting the lip seal into the slot nozzle



## 12. Parts list

This drawing is not the bill of materials.

SAGOLA<sup>®</sup>  
an Elcometer company

Pistola mixta / Mixed spraygun

SAGOLA MINIXTREMIX

edición 02

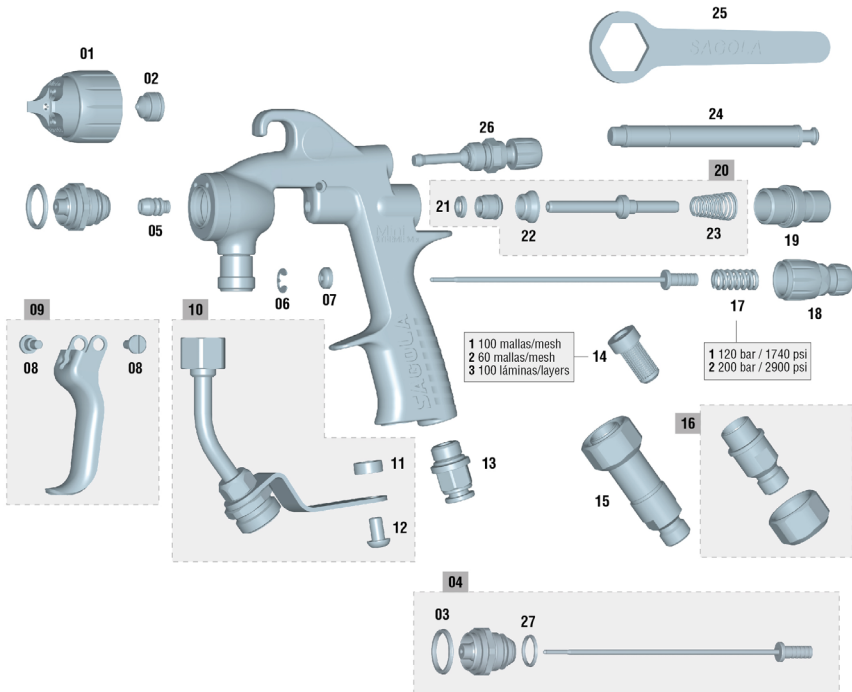

(\*) min. 5 u.

Nº	Código	Ud.
01	56410768	1
02	81460529	1
03	54251011	1
04	10011250	1
05	56418614	1
06	50850605	1

Nº	Código	Ud.
07	51910623	1
08	57250415	2
09	56418613	1
10	56418615	1
11	51910235	1
12	57251903	1

Nº	Código	Ud.
13	55751810	1
14/1	56418053	1
14/2	56418054	1
14/3	83660037	1
15	56410104	1
16	56418046	1

Nº	Código	Ud.
17/1	54710288	1
17/2	54710289	1
18	56415259	1
19	56411623	1
20	56418612	1
21	50810202	1

Nº	Código	Ud.
22	54110012	1
23	54710312	1
24	50210214	1
25	50210201	1
26	56415256	1
27	50810258	1

### 13. Cleaning

**When work has been completed, both the gun and the product cup must be cleaned with the appropriate thinner, in order to remove any remaining product.**

Empty the product cup and pour in the thinner, fit and close the cup cover.

Operate the mechanisms and spray the thinner until the application is clean. Repeat the operation as many times as may be necessary. Remove any remains of product from the gun and cup with a cloth soaked in thinner.

**Keep air gasket areas free of accretions and foreign bodies.**

**The air nozzle is a precision component. Any deformation, especially in the air outlet orifices, may cause malfunctions in its operation and incorrect or deficient quality spraying. If necessary, dip the air nozzle in thinner in order to soften the remains of product or dirt. Once softened, blow the nozzle with compressed air until any remains of product and thinner are eliminated.**

**Should it be necessary to remove the air nozzle, do this with an appropriate, soft object, with great care and avoiding any marking or scratching.**



**Release the elastic ring** that holds its components together.

Once disassembled, clean with thinner, using the cleaning brush supplied.



**DO NOT USE any hard or metallic object. The blocked orifices of the nozzle must not be cleaned with a sharp or hard object under any circumstances.**

**Assemble the nozzle.**

**For automatic cleaning** of the gun, tools and accessories used in the mixing and preparation of the product to be applied, we recommend the use of **SAGOLA washing machines**.

**The gun can be cleaned** with thinners or detergents in a **gun washing machine**. If you opt for this cleaning system, we advise you to **remember the following considerations**, which, if not applied, may damage the gun and render the warranty null and void:



- Do not submerge the gun in solvent or detergents longer than the time required for cleaning.
- Do not use the gun immediately after cleaning has been completed.
- Ensure that there is no thinner or detergent inside and that it is completely free of these substances. Other cleaning systems can be used (ultrasound).

## 14. Lubrication

The original lubrication of the gun is eliminated through use and cleaning. In order to guarantee perfect operation, **it is necessary to grease the regulating or fastening threads, friction areas, etc.**, on a periodic basis, especially after each cleaning session and with greater care if the gun has been cleaned in a machine. **Moving parts must be lubricated lightly after cleaning has been completed.**

**We recommend you to use a light SAE 10 oil or natural grease or vasoline.**

It is important to **check that the lubricant used does not contain components that might impair the spraying quality** (Silicones, etc.).

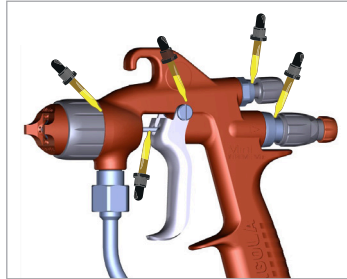

## 15. Health and Safety



**In order to carry out maintenance, repairs or cleaning, first disconnect the unit from the compressed air distribution network and feeding of product and always tighten the lock\* (clockwise) until the needle does not move due to the action of the trigger.**

\* Safety system incorporated in later versions dated 2019/04

- **Safe disconnection from the product hose:**

If there is any cleaning liquid or product remaining in the tank, return it to its corresponding container. Depressurise the product hose properly and, using a spanner, unscrew the end of the hose from the product inlet connector, holding the pistol firmly.

- **Safe connection from the product hose:**

Connect the hose to the pistol. Hold the pistol firmly and, using a spanner, screw the end of the hose into the air inlet connector. Check there are no leaks.

- **Safe disconnection from the compressed air network:**

If there is any cleaning liquid or product remaining, return it to its corresponding container. If the pneumatic connector is fitted in the air inlet, disconnect the hose from the pistol. If it is not, depressurise the air hose properly and, using a spanner, unscrew the end of the hose from the air inlet connector, holding the pistol firmly, and if it is with fast connection click on the record and remove the hose.

- **Safe connection to the compressed air network:**

If the pneumatic connector is fitted in the air inlet, connect the hose to the pistol. If it is not, hold the pistol firmly and, using a spanner, screw the end of the hose into the air inlet connector or if it is with fast connection, insert the hose into the hole. Check there are no leaks.



**Never point the unit towards yourself, others or animals.** The thinners and dilution media used can cause serious injury.

**We recommend using this unit in premises with forced ventilation** and in accordance with the current standards and provisions on the matter.

**Near the unit,** only keep the amount of **product and thinner required** for the work being done at that time. After work has been completed, thinners and the product to be applied must be returned to their corresponding storage location.

**Keep the working area clean and free of potentially dangerous waste** (thinners, rags, etc...).



**While work is in progress, there must not be any source of ignition** (naked flames, lighted cigarettes, etc.) in the working area as these might generate easily flammable gases. Likewise, the approved protective means must be used (breathing, hearing, etc.) in accordance with the regulations established in this regard.

**If the unit is used in an inadequate manner or its components are altered in any way severe material damage** may occur and bodily harm may be caused to the operator, other personnel and/or animals and may even cause death. **SAGOLA S.A.U.** accepts no responsibility in for any damage caused through the incorrect use of the unit.



**Always use approved breathing units** in accordance with current Standards and Regulations in order to protect yourself from emissions produced during application.

**Never exceed the maximum air inlet pressure (8 bar).** Excessive pressure will cause greater environmental contamination. To provide the hose with compressed air for the pistol, fit a pressure regulator and a safety valve.



As a general, preventive measure we advise you to **wear goggles** in accordance with the specific environmental regulations and characteristics for the work centre.



**Wear gloves** when handling the product (see the manufacturer's recommendations) and clean the gun.



If, when the gun is in use, the ambient noise level exceeds 85 dB (A) **the use of approved ear protectors is required.**

**The gun in itself does not propitiate any mechanical risk of perforations, impact or pinching,** except those deriving from incorrect installations and handling.

**While work is in progress, no vibrations are transmitted from the gun** to any part of the body of the operator and reaction forces are minimal.



**Use SAGOLA ANTISTATIC HOSES to eliminate possible electrical discharges that might create the risk of fire or explosion.**

**Pay adequate attention when handling the gun** in order to prevent any damage that might lead to dangerous situations for the user or personnel standing near the unit, as a consequence of leaks, breakages, etc. Do not use it if your mental capacity, perceptions and reactions are altered due to substances such as alcohol, drugs, medicines, etc., or by tiredness or for any other reason.

**The gun has been designed for use at ambient temperature.** Its maximum service temperature is 50°C. Although the air temperature of the compressed air or product is higher, this must not exceed the maximum average temperature in the body of the gun. If the temperature exceeds 43°C, it is necessary to use personal protective equipment, such as gloves to thermally insulate your hands from the unit.



**The use of solvents and/or detergents that contain halogenated hydrocarbons (trichloroethane, methyl chloride, etc.), may cause chemical reactions in the unit as well as in its zinc-coated components (trichloroethane mixed with small amounts of water produces hydrochloric acid). For this reason, these components may rust and in extreme cases the chemical reaction caused may be explosive. We recommend you to use products that do not contain the aforementioned components. Do not use acids, soda (alkalis or pickling substances, etc.) for cleaning under any circumstances.**

In general, **precautions must be taken whenever the gun is handled, in order to prevent any damage to this.**

**Connectors must be securely tightened and in good condition. If pneumatic connectors are fitted, they must comply with the standard ISO 4414:2010.**

**Safety standards must be understood and applied.**

Any non-compliance with the indications set out in this manual may lead to incidents affecting the physical integrity of the user or other personnel or animals.

Respect and comply with indications relating to the conservation of the environment.

Always keep the safety sheets for the products to apply and the cleaning liquids to hand in case you need to consult them.

## 16. Observations

By following the instructions set out in this manual you will ensure good spraying and quality of finish. Should you have any doubt, please contact the **Technical Service of SAGOLA.**

## 17. Warranty Conditions

This device has been manufactured with great precision and has been subjected to a large number of controls before leaving the factory.

**The WARRANTY is valid for 3 years**, counted as of the date of purchase, which will be indicated by the seller in the place provided for this purpose, together with his stamp. Once the unit has been received, please complete the warranty and send this to the manufacturer for validation

**This WARRANTY covers any manufacturing defect**, which will be repaired without charge. However, any malfunction resulting from the incorrect use of the unit, such as inadequate connections, breakage due to dropping, or similar, the normal wear of components and in general any deficiency not attributable to the manufacturer of the device, are expressly excluded. Likewise, **the WARRANTY shall be rendered null and void when it is evident that the unit has been handled by persons other than our Technical Assistance Service.**

This **WARRANTY** does not support any undertaking made by anyone outside our Technical Service.

In the case of any breakdown during the guarantee period, please attach the completed warranty certificate to the unit and deliver this to the nearest Technical Assistance Service or get in touch with the factory.

Any demand of greater importance against the supplier, in particular compensation for damages, is excluded. This is also applicable to any damages that might arise during counselling, while acquiring practice and during demonstration.

Consequently, the services rendered under guarantee do not involve an extension of the warranty period.



The manufacturer reserves the right to make technical modifications.

## 18. Disposal







**For complete and correct disposal of the gun**, when it has reached **the end of its useful life**, it must be completely dismantled so it can be **recycled**, separating the metal and the plastic components.

## 19. Troubleshooting

ANOMALIES	CAUSES	REMEDY
<b>Spray width regulator does not operate</b>	Loose spray nozzle	Tighten the nozzle
	Damaged spray width regulator	Replace
	Tip-Nozzle joint dirty or damaged	Clean or replace
<b>The unit does not spray</b>	No product	Check and correct
	No air pressure or insufficient	Check and correct
	Product too dense	Dilute
	Product filter saturated	Clean
	Clogged fluid conductor	Clean
<b>Intermittent spraying</b>	Insufficient amount of product	Fill adequately
	Product not filtrated (impurities)	Filter
	Loose fluid tip	Tighten
	Cracked fluid tip	Replace
	Worn packing gland in head	Replace
	Product filter saturated	Clean
<b>Faulty spray width</b> 	Loose spray nozzle	Tighten nozzle
	Worn spray width regulator	Replace
	Dirty or damaged Tip - Nozzle joint	Clean or replace
	Blockages or dents in the air nozzle or fluid tip	Turn the nozzle. If it turns check the nozzle. If not, check the fluid tip



ANOMALIES	CAUSES	REMEDY
<b>Incorrect spraying</b> 	Dirty air nozzle	Clean the nozzle
	Inadequate air pressure	Adjust the pressure
	Inadequate amount of product	Adjust the amount of product
	Inadequate viscosity	Adjust the viscosity
	Spray width opening	Adjust
<b>The fluid needle does not close</b>	Foreign bodies in fluid tip	Eliminate particles and clean
	Dirty packing gland in head	Clean and/or lubricate
	Inadequate Tip + needle combination	Replace
	Needle spring worn or not fitted to gun	Replace or fit
	Product with foreign bodies	Filter
<b>Paking gland leakage</b>	Gasket or packing gland worn	Replace

## 20. Conformity Declaration

**Manufacturer:** SAGOLA, S.A.U.  
**Address:** Urarte, 6 • 01010 VITORIA-GASTEIZ (Álava) SPAIN  
**Hereby declares that the product:** MIX SPRAY GUN  
**Brand:** SAGOLA  
**Range:** MINI XTREME MIX  
**Versions:**

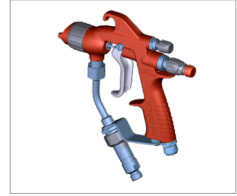

### UE Conformity declaration

In accordance with the Essential Security Provisions on the **Annex of the Directive 2014/34/UE** and it can be used in potentially explosive atmospheres (ATEX).

The product conforms with the standards:

- **Directive of machines (2006/42/CE)** and the corresponding transposition into national law 1644/2008.
- **EN 1953:2013** - Atomising and spraying equipment for coating materials. Security requirements.
- **UNE-EN 12100:2012** - Machine safety. General principles for design. Risk assessment and risk reduction.
- **UNE EN-1127-1:2020**
  - Prevention and protection against explosion.
  - Part 1: Basic concepts and methodology.

These also meets the following Directive and Regulations:

**ATEX Directive (Directive 2014/34/UE)**    **CE** **Ex** **II 2G T4 x**

Protection Level II 2G Suitable for use in Zones 1 and 2

"X" marking. The equipment must be connected to ground. All static electricity is discharged through air pipes. The air hoses must be "STATIC-FREE"

• **UNE EN ISO 80079-36:2017 / AC:2020**

- Non electrical equipment used for potentially explosive atmospheres.

### UKCA Conformity declaration

In accordance with the Essential Security Provisions on the Annex of the **Directive 2016 No1107** and it can be used in potentially explosive atmospheres (ATEX).



The product conforms with the standards:

- Directive of machines (**UKSI 2008 No.1597**).
- **BS EN 1953:2013** - Atomising and spraying equipment for coating materials. Security requirements.
- **BS EN-1127-1:2012**. Prevention and protection against explosion. Part 1: Basic concepts and methodology.

These also meets the following Directive and Regulations:

**ATEX Directive (Directive UKSI 2016 No 1107)**    **Ex** **II 2G T4 x**

Protection Level II 2G Suitable for use in Zones 1 and 2

"X" marking. The equipment must be connected to ground. All static electricity is discharged through air pipes. The air hoses must be "STATIC-FREE"

**BS EN 80079-36:2016**. Explosive atmospheres. Non-electrical equipment for explosive atmospheres. Basic method and requirements.

Full technical documentation and service instructions are available for 10 years.

In Vitoria-Gasteiz on 01/01/2024

Signed:  
Enrique Sánchez Uriondo  
Technical Manager



**Versão original em Espanhol**

**INSTRUÇÕES DE USO E MANUTENÇÃO DOS EQUIPAMENTOS DE REVESTIMENTO DE SUPERFÍCIES**

01	Atenção	pág. 40
02	Significado de pictogramas	pág. 40
03	Introdução	pág. 40
04	Dados Técnicos	pág. 41
05	Componentes	pág. 41
06	Avisos	pág. 42
07	Conselhos Úteis	pág. 42
08	Descrição Funcional do Equipamento	pág. 44
09	Colocação em Funcionamento	pág. 44
10	Tabela de bicos mixtas (TIPS)	pág. 46
11	Manutenção	pág. 46
12	Desmontagem de peças	pág. 49
13	Limpeza	pág. 50
14	Lubrificação	pág. 51
15	Segurança e Saúde	pág. 51
16	Observações	pág. 53
17	Condições de Garantia	pág. 53
18	Eliminação	pág. 53
19	Tabela de Avarias	pág. 54
20	Declaração de Conformidade	pág. 56

## 01. Atenção



Antes de pôr em funcionamento o equipamento, deverá ler, ter em conta e cumprir na totalidade todas as indicações descritas neste Manual.

Deverá conservá-lo num lugar seguro e acessível para todos os usuários do equipamento.

O equipamento só deverá ser utilizado e posto em funcionamento por pessoas que receberam formação de como manejá-lo, e será exclusivamente utilizado para os fins previstos.

Da mesma forma, deverá ter em conta as Normas de Prevenção de acidentes, os Regulamentos e Diretrizes para os Centros de trabalho e as Leis e restrições vigentes.

Os logotipos de SAGOLA e outros produtos SAGOLA, mencionados neste manual, são marcas registadas ou marcas da empresa **SAGOLA S.A.U.**

## 02. Significado dos pictogramas

			
Leia o manual de instruções	Informação importante	Aviso	Uso obrigatório de óculos
			
Uso obrigatório de capacetes	Uso obrigatório de máscara respiratória	Uso obrigatório de luvas	Produto pulverização

## 03. Introdução

O equipamento que tem em seu poder, pertence à família dos equipamentos que pulverizam produtos com ar comprimido através de uma pistola, com os quais se obtém um **elevado grau de transferência de produto** ( $T > 65\%$ ) e uma **grande qualidade de acabamento**, juntamente com um **baixo nível de contaminação**.

Equipamento composto por:

- Pistola Mixta
- Manual de Instruções
- Chave acessório
- Embalagem
- Escova de Limpeza



## 04. Dados Técnicos



	<b>Sagola MINI XTREME MIX</b> <i>(sem acoplamento giratório)</i>		<b>Sagola MINI XTREME MIX</b> <i>(com acoplamento giratório)</i>	
<b>Peso</b>	510 g. 1,1 lbs		550 g. 1,98 lbs	
<b>Dimensões</b>	-		173 x 18 x 201 mm. 6,8 x 0,71 x 7,9 lbs	
<b>Entrada de ar</b>	M 16	Acoplamento rápido Ø 8 mm.	M 16	Acoplamento rápido Ø 8 mm.
<b>Entrada do produto</b>	1/4" M BSP		Acopl. giratório 1/4" M BSP	
<b>Pressão máxima do ar</b>	3 bar 43,5 psi		3 bar 43,5 psi	
<b>Pressão de ar recomendada</b>	2 bar 29 psi		2 bar 29 psi	
<b>Pressão máxima do produto</b>	Mola amarela 120 bar 1.740 psi	Mola vermelha 200 bar 2.900 psi	Mola amarela 120 bar 1.740 psi	Mola vermelha 200 bar 2.900 psi
<b>Temperatura de operação</b>	0 - 60 °C 32 - 140 °F		0 - 60 °C 32 - 140 °F	
<b>Filtro de produto</b>	60 ó 100 malhas		60 ó 100 malhas	
<b>Materiais de contato do produto</b>	Latão, aço inoxidável, carboneto de tungstênio, PTFE, poliamida, FKM			

### Normas ATEX

<b>Diretiva comunitária</b>	2014/34/UE
<b>Equipamento NÃO elétrico</b>	II 2G T4 x (*)

(\*) Em zonas de Risco de explosão (ATEX) deve ter as ligações com tomada de terra e/ou as mangueiras de alimentação com a característica técnica de que sejam anti-estáticas.

## 05. Componentes

- ① Bocal de ar
- ② Gatilho
- ③ Entrada de ar
- ④ Mola de agulha
- ⑤ Regulador de leque
- ⑥ Filtro pistola
- ⑦ Tip
- ⑧ Entrada do produto
- ⑨ Sistema de segurança

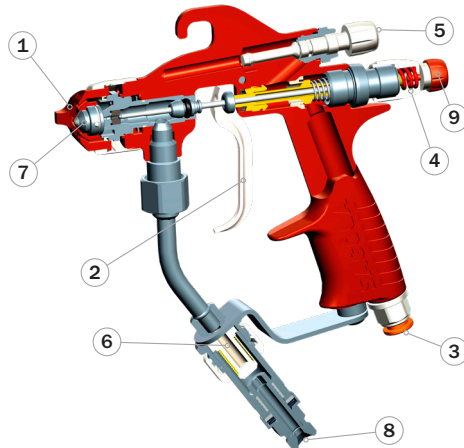

## 06. Avisos

**Antes e depois de cada trabalho**, a pistola deve ser bloqueada com o **sistema de segurança\*** de tal forma que o gatilho seja trancado quando a tampa estiver totalmente fechada (sentido horário).

\* **Sistema de segurança incorporado em versões posteriores de 04/2019**

**Antes de pô-lo em funcionamento**, e especialmente depois de cada limpeza e/ou reparação, deverá comprovar se os **componentes** da pistola estão **perfeitamente apertados** e se as **mangueiras** de ar e/ou produto são **estancas** (sem fugas de ar). As peças com defeito deverão ser substituídas ou convenientemente arranjadas.

A pistola é **facilmente manejável**, devido ao seu desenho e à simplicidade dos seus mecanismos. Para manejar a pistola **não é requerido nenhum ensinamento específico**. Utilize-a seguindo as **instruções de uso, manutenção e segurança** indicadas no presente manual e realize os **passos de aplicação** necessários para conseguir a qualidade de acabamento desejada.

**Antes de colocá-la em serviço**, é recomendável **limpar a pistola**, dado que esta é submetida a provas de funcionamento, e antes de ser embalada é-lhe aplicado um tratamento interno de protecção, do qual podem ficar restos. **Efectue uma aplicação de diluente** para eliminá-lo. Limpe as gorduras residuais procedentes da montagem.

**Assegure-se que os produtos a aplicar são quimicamente compatíveis com os componentes do equipamento com os quais entra em contacto** (Latão, aço inoxidável, carboneto de tungstênio, PTFE, poliamida, FKM).

**Não utilize produtos corrosivos nem abrasivo.**

**A pistola está preparada para ter uma longa vida**, podendo utilizar-se com a maioria dos produtos habituais no mercado. **A sua utilização com produtos altamente agressivos, aumentará rapidamente a necessidade de manutenção e repostos. Se necessita aplicar produtos especiais, consulte com SAGOLA S.A.U.**

Leia e aplique com atenção todas os **dados, instruções e medidas de segurança** indicadas pelo fabricante dos produtos que vai utilizar (produtos a aplicar, diluentes, etc.), **dado que estes podem gerar reacções químicas, incêndios e/ou explosões, ou ser tóxicos, irritantes ou nocivos e em qualquer caso perigosos para a saúde e integridade do usuário e das pessoas do seu entorno** (Ver apartado sobre Saúde e Segurança).

**Misture, prepare e filtre o produto que vai ser aplicado** de acordo com as instruções do fabricante, assegurando-se que nenhuma partícula estranha estrague a qualidade do acabamento e a aplicação. Se existir alguma dúvida relativamente à pureza do produto, composição, etc. consulte o seu fornecedor.

Controle a **viscosidade do produto** a aplicar mediante o Kit Viscosímetro SAGOLA - Código 56418001



## 07. Conselhos Úteis

### 07.1.- Conselhos gerais



Utilize a pressão mais baixa de pulverização no bocal que lhe permita obter o acabamento desejado. Nem todos os produtos necessitam o máximo de pressão para serem correctamente pulverizados. Com uma menor pressão consume-se menos ar e obtém-se um aumento adicional de transferência de produto.

A pistola sai da Fábrica adaptada para pulverizar correctamente os produtos com os bocais de ar correspondentes a cada aplicação. Adaptada a uma pressão de entrada de ar de 2 bares e preparada para conseguir as máximas prestações do equipamento.

Tenha uma especial **atenção à velocidade da aplicação**. A espessura da capa depositada pode ser maior do que a prevista se a velocidade da aplicação for baixa e vice-versa.

**Se a espessura da capa for muito fina**, é devido à **pressão de ar que é excessiva** para a quantidade de produto a aplicar. **Diminua a pressão de ar** da pistola para conseguir uma pulverização que não evapore o dissolvente da pintura e esta não chegue seca ao objecto a pintar. **Aumente a quantidade de produto**, corrija a sua viscosidade ou utilize na pistola um bico de fluido com uma passagem maior.

**Se a espessura da capa for muito grossa ou granulada**, é devido à quantidade de produto a aplicar que é excessiva para a pressão de ar aplicada. **Diminua a quantidade de produto**, reduza a sua viscosidade ou utilize na pistola um bico de fluido com uma passagem inferior.

**Se o acabamento se despega**, é devido à quantidade de produto a aplicar que é excessiva para a pressão de ar utilizada, a viscosidade é inadequada ou a velocidade de aplicação não é a correcta. **Diminua a quantidade de produto**, adapte a sua viscosidade ou aumente a velocidade de aplicação até conseguir o acabamento desejado.

O leque (padrão de pulverização) obtido **dependerá do bocal de ar utilizado**. **Se necessita bocais para outras prestações, consulte o Serviço Técnico de SAGOLA S.A.U.**

Aplique o produto em posição perpendicular à peça.

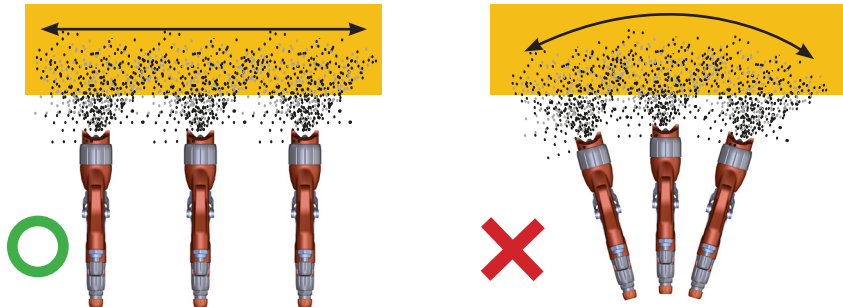

## 07.2.- Dicas para aplicação em zonas climáticas diferentes

Aplicação de tinta, especialmente tintas à base de água.

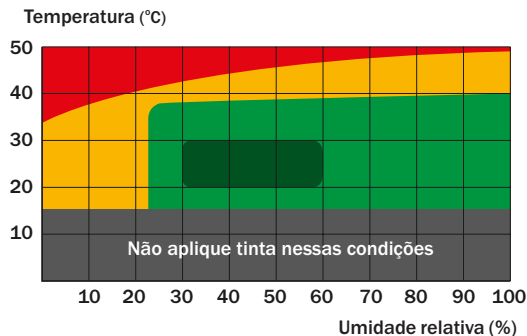



Padrão do ventilador clima extremo

- **Condições de clima extremo:** Pode ser necessário o uso de aditivos na tinta (consulte as especificações do fabricante da tinta).

- **Recomendações:**

- Aumente o tamanho do pico de 0,1 a 0,2 mm. comparado ao usado em condições normais.
- Reduza o tamanho do ventilador, tornando-o mais arredondado e com um núcleo central mais carregado com o produto.



Padrão do ventilador clima crítico

- **Condições climáticas críticas:** Pode ser necessário o uso de aditivos na tinta (consulte as especificações do fabricante da tinta). Redução do ventilador e aumento do núcleo de pulverização em um clima crítico.

- **Recomendações:**

- Reduza a pressão dinâmica entre 0,2 e 0,5 bar em comparação com a usada em condições normais.
- Aumente o tamanho do pico de 0,1 para 0,2 em comparação com o usado em condições normais.
- Aumente a carga do produto no núcleo central do ventilador.

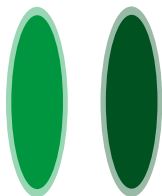

Padrão do ventilador não crítico

Padrão do ventilador ótimo

- **Condições climáticas não críticas:** Pode ser necessário o uso de aditivos na tinta (consulte as especificações do fabricante da tinta).

- **Recomendações:** Padrão de ventilador padrão.

- **Condições climáticas ótimas:**

- **Recomendações:** Padrão de ventilador padrão.

## 08. Descrição Funcional do Equipamento

A Pistola SAGOLA modelo **MINI XTREME MIX** serve para aplicar produtos convenientemente diluídos, utilizados habitualmente nos **sectores do Indústria da Madeira, Plástico, etc.**

A **MINI XTREME MIX** é uma pistola **MIXTA** manual para utilização profissional.

Esta pistola pode ser montado de acordo com a pressão de trabalho (**Mola amarelo** até 120 bar o **Mola Vermelho** até 200 bar).

Trata-se de uma pistola com **leque regulável**. Está equipada com um **raccord giratório**.

**Está recomendada para pulverizar; vernizes, lacas, esmaltes, primers, produtos solventes ou hidrossolúveis, primers 1k e 2k e acabamentos à base de solvente ou água e poliuretanos.**

## 09. Colocação em Funcionamento

**Antes de pô-la em funcionamento** e especialmente depois de cada limpeza ou reparação, deverá comprovar se todos os **elementos** estão **perfeitamente apertados**.

**Se realiza trabalhos de manutenção ou reparação, deverá previamente despressurizar a pistola (deixá-la sem pressão de ar). Se não tiver em conta esta instrução de segurança, podem ocorrer avarias, lesões pessoais e acidentes, podendo chegar a ser mortais. SAGOLA S.A.U. não se responsabiliza de eventuais sequelas causadas pelo não cumprimento destas normas de segurança.**



1.- **Preparar a tinta** (tinta bem filtrada, viscosidade correcta – consultar a ficha técnica do produto).

2.- Na altura de fazer a montagem dos equipamentos, assegure-se de ter **ligar a mangueira de ar** a entrada de ar (ar limpo, pressão ar = 2 bar máx.) (1), e a de **produto** aos de produto (2).

3.- **Preparação da bomba** para pintar (ver manual da bomba).

4.- **Escolher um bico** na tabela de bicos TIPS e a mola adequados (mola amarelo 120 bar o mola vermelho 200 bar)

5.- Garantir que o interior do bico tem uma **junta de impermeabilidade** ou um microfiltro (opcional)

6.- **Montar o bico** no interior do cabeçal de ar, garantindo que o ponto são perfeitamente encaixado na ranhura.

7.- **Desbloqueie o sistema de segurança**. Para fazer isso, solte até a parada (no sentido anti-horário).

8.- **Apertar o cabeçal de ar na pistola**. Antes de apertar com força, posicionar o conjunto para obter um jacto vertical ou horizontal. O jacto é vertical quando as duas orelhas do cabeçal estão na horizontal.

9.- Direcctionar a pistola para o fosso da cabina e apertar o gatilho até que comece a sair tinta.

10.- **Regular a pressão de ar na bomba** (regulador vermelho) até obter o caudal de produto desejado.

11.- **Regular a pressão de ar de pulverização** (regulador cinzento) até ao desaparecimento dos recortes.

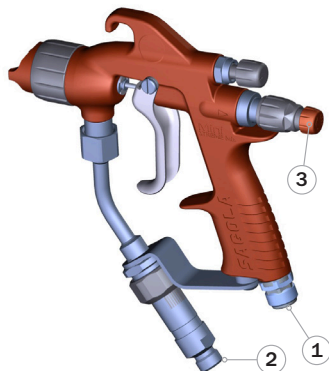

O desenho abaixo mostra a relação entre a forma do leque e a pressão de ar de pulverização.

Não aumentar a pressão de ar de pulverização, uma vez tenha sido obtido o bom leque. Isso originaria turbulências, e ainda mais névoas.

12.- **Optimizar a largura do leque** (Nº3) com e regulador de leque situada na traseira da pistola.

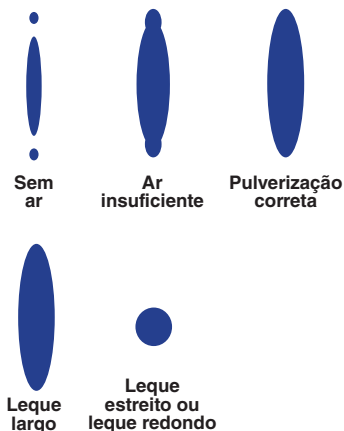

Regulador fechado	Leque largo
Regulador aberto	Leque estreito ou leque redondo



Se o caudal não for suficiente ou em demasia, utilizar um outro bico (ver tabela de bicos Mixtas TIPS).



## 10. Tabela de bicos mixtas (Tips)

Aplicação recomendada	Designação	Abertura (Inches / mm.)	Angulo de pulverização	Largura pulverização (a 30 cm.)	Fluxo de água a 100 bar
ACABAMENTOS	09 / 20	0,009" / 0,23	20°	100-150 mm.	0,25 L/min.
	09 / 40	0,009" / 0,23	40°	200-250 mm.	0,25 L/min.
	09 / 60	0,009" / 0,23	60°	300-355 mm.	0,25 L/min.
LACAS ESMALTES DESENFORMADO	11 / 20	0,011" / 0,28	20°	100-150 mm.	0,37 L/min.
	11 / 40	0,011" / 0,28	40°	200-250 mm.	0,37 L/min.
	11 / 50	0,011" / 0,28	50°	250-300 mm.	0,37 L/min.
	11 / 60	0,011" / 0,28	60°	300-355 mm.	0,37 L/min.
	11 / 70	0,011" / 0,28	70°	355-405 mm.	0,37 L/min.
URETANOS ACRÍLICOS FUNDOS E PRIMERS	13 / 20	0,013" / 0,33	20°	100-150 mm.	0,57 L/min.
	13 / 30	0,013" / 0,33	30°	150-200 mm.	0,57 L/min.
	13 / 40	0,013" / 0,33	40°	200-250 mm.	0,57 L/min.
	13 / 50	0,013" / 0,33	50°	250-300 mm.	0,57 L/min.
	13 / 60	0,013" / 0,33	60°	300-355 mm.	0,57 L/min.
	13 / 80	0,013" / 0,33	80°	405-457 mm.	0,57 L/min.
FUNDOS E PRIMERS	15 / 20	0,015" / 0,38	20°	100-150 mm.	0,72 L/min.
	15 / 40	0,015" / 0,38	40°	200-250 mm.	0,72 L/min.
	15 / 50	0,015" / 0,38	50°	250-300 mm.	0,72 L/min.
	15 / 60	0,015" / 0,38	60°	300-355 mm.	0,72 L/min.
	15 / 80	0,015" / 0,38	80°	405-457 mm.	0,72 L/min.
FUNDOS PRIMERS ANTICORROSIVOS PRODUTOS DE ALTA VISCOSIDADE	16 / 50	0,016" / 0,41	50°	250-300 mm.	0,91 L/min.
	18 / 40	0,018" / 0,46	40°	200-250 mm.	1,10 L/min.
	18 / 60	0,018" / 0,46	60°	300-355 mm.	1,10 L/min.
	21 / 40	0,021" / 0,53	40°	200-250 mm.	1,52 L/min.
	21 / 80	0,021" / 0,53	80°	405-457 mm.	1,52 L/min.

Tanto a contribuição do produto como o tamanho do ventilador nas pistolas de pressão estão diretamente relacionados com a pressão do produto definida pelo usuário, a viscosidade do mesmo e as características da mangueira. Portanto, um valor de referência não pode ser estabelecido.

## 11. Manutenção

Para efectuar a manutenção, uma reparação ou limpeza, **desligue previamente o equipamento da rede de ar comprimido.**

**Não se devem efectuar grandes esforços nem utilizar ferramentas inadequadas para a manutenção e limpeza do equipamento. Algumas reparações** devem realizar-se às vezes com ferramentas especiais.

Nestes casos, deverá pôr-se em contacto com o **Serviço de atenção ao cliente de SAGOLA.** A manipulação do produto por pessoal não autorizado anula a sua garantia.

**É imprescindível fazer uma revisão periódica do equipamento** para verificar o estado dos seus componentes e substituí-los quando não estejam em perfeitas condições.



Para obter o melhor resultado possível utilize sempre REPOSTOS ORIGINAIS SAGOLA. Asseguram um intercâmbio, uma segurança e um funcionamento perfeitos.

### 11.1. Mudança de Estopas auto-adaptáveis

As **juntas estanques da agulha** (estopas) que compõem o prensa-estopas, são componentes da pistola que é conveniente **substituir quando existem falhas na junta estanque**.

- **Prensa-estopas da cabeça da Pistola:** Para mudar o prensa-estopas, desmonte o tapon de mola (nº18), retirando a Agulha de produto e a mola (nº17). Com uma chave fixa de 25 mm.(nº25) desmonte o bico. Remover anillo do segurança (nº6) e empurrar o prensa-estopas (nº5) para remover por o habitação do bico. Aplicar gordura natural. Substitua o Prensa estopas e proceda no sentido inverso ao descrito.

- **Mudança de sede da válvula de ar:** Para desmontagem de sede da válvula de ar; desmonte o tapon de mola, retirando a mola e a agulha de producto. Com uma Chave Allen de 9 mm. desmonte a caixa guía, retirando a mola cônica e a válvula.

A seguir, tomar o conjunto de chave fornecido com a pistola e proceder para remover o sede da válvula com chave de gancho. (ver Fig.01 e 02)

Para a **montagem**, proceda na **ordem inversa** descrita. (ver Fig.02).

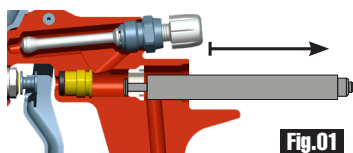

**Fig.01**

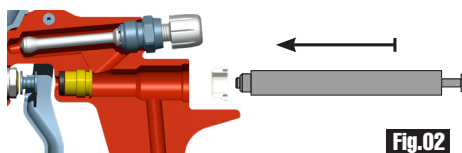

**Fig.02**

- **Prensa-estopas da válvula de Ar:** Para mudar o prensa-estopas, desmonte o tapon de mola (nº18), retirando a Agulha de produto e a mola. Com uma chave Allen de 9 mm. desmonte a caixa guía, retirando a mola da Válvula, a Válvula e o sede de válvula (nº22) com chave (nº24). Com uma Chave Allen de 6 mm. desmonte o prensa-estopas e retire a junta. Substitua o Prensa-estopas e a junta (fornecidos no Kit específico) e proceda no sentido inverso ao descrito.

### 11.2. Limpeza ou substituição do filtro de produto

Se ficarem restos de produto ou líquido de limpeza, volte a colocá-lo no contentor correspondente. Para evitar qualquer derrame, mantenha a pistola na posição vertical e faça uma limpeza o mais exaustiva possível para esse fim.

- Prendendo firmemente a pistola pela barra, desmonte as mangueiras desenroscando-o do corpo da pistola.

- **Extraia o filtro de produto** e, se ficarem restos de produto ou líquido de limpeza no corpo da pistola, volte a colocá-lo no contentor correspondente.

- **Limpe ou substitua o filtro de produto**, conforme for conveniente, tendo em conta que as impurezas provocarão defeitos no acabamento e/ou obstruções.

- **Monte novamente o filtro de produto**, introduzindo-o no orifício do conector giratório de entrada de produto até ao fundo.

- Verifique que não existem fugas.

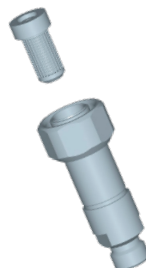

### 11.3. Montagem da junta no bocal

Se ficarem restos de produto ou líquido de limpeza no depósito, volte a colocá-lo no contentor correspondente. Para evitar qualquer derrame, mantenha a pistola na posição vertical e faça uma limpeza o mais exaustiva possível para esse fim.



1.- Retire a TIP do bico de ar

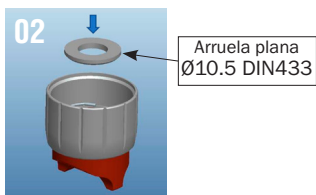

2.- Coloque a ferramenta dentro do bico de ar



3.- Ferramenta colocada dentro do bico de ar



4.- Coloque a placa na posição indicada



5.- Junta colocado dentro do bico de ar

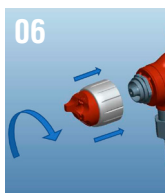

6.- Aperte firmemente o bico até que a junta seja inserida no bico



7.- Bico roscado na pistola

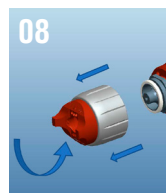

8.- Remova o bico de ar

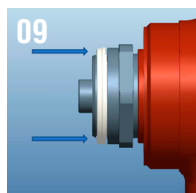

9.- Termine a inserção manual da junta na ranhura



## 12. Desmontagem de peças

Este desenho não é a lista de materiais.

SAGOLA®  
an Elcometer company

Pistola mixta / Mixed spraygun

SAGOLA MINIXTREMIX

edición 02

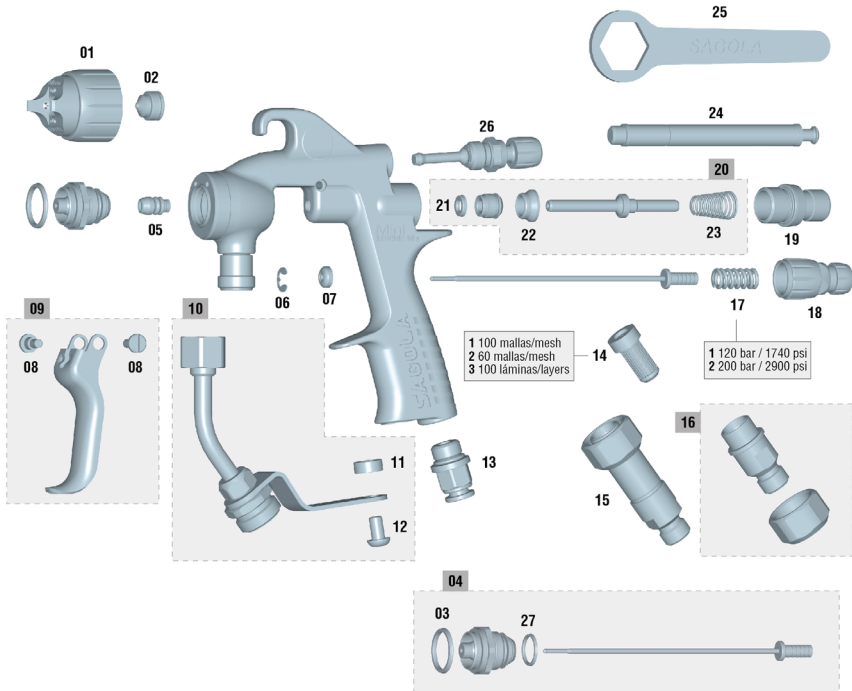

1 100 mallas/mesh  
2 60 mallas/mesh  
3 100 láminas/layers

1 120 bar / 1740 psi  
2 200 bar / 2900 psi

(\*) min. 5 u.

Nº	Código	Ud.
01	56410768	1
02	81460529	1
03	54251011	1
04	10011250	1
05	56418614	1
06	50850605	1

Nº	Código	Ud.
07	51910623	1
08	57250415	2
09	56418613	1
10	56418615	1
11	51910235	1
12	57251903	1

Nº	Código	Ud.
13	55751810	1
14/1	56418053	1
14/2	56418054	1
14/3	83660037	1
15	56410104	1
16	56418046	1

Nº	Código	Ud.
17/1	54710288	1
17/2	54710289	1
18	56415259	1
19	56411623	1
20	56418612	1
21	50810202	1

Nº	Código	Ud.
22	54110012	1
23	54710312	1
24	50210214	1
25	50210201	1
26	56415256	1
27	50810258	1

### 13. Limpeza

Tanto a pistola como o depósito de produto devem ser limpos com o diluente adequado, para eliminar todo resto de produto e depois de ter concluído o trabalho.

Accione os mecanismos e pulverize o diluente até que a aplicação seja limpa. Repita a operação as vezes que forem necessárias. Limpe a pistola e o depósito dos restos do produto limpando com um trapo impregnado em diluente.

Mantenha limpas de aderências e elementos estranhos as zonas que fecham a passagem de ar.

O bocal de ar é um elemento de precisão. Qualquer deformação, especialmente nos orifícios de saída do ar pode deteriorar o seu funcionamento e fazer com que a qualidade da pulverização do produto seja deficiente e incorrecta. Caso seja necessário, mergulhe o bocal de ar em diluente para amolecer os restos de produto ou sujidade. Depois de amolecidos, sopra no bocal com ar comprimido até eliminar os restos de produto e diluente.

No caso de ser necessário desmontar o Bocal de ar, faça com um objecto mole e adequado, com muito cuidado e evitando fazer marcas ou riscas.

Liberte o anel elástico que une os seus componentes.

Depois de desmontada, limpe-a com diluente utilizando a escova de limpeza fornecida.



**NUNCA UTILIZE** nenhum elemento que seja duro nem metálico. Os orifícios do bocal obstruídos nunca devem limpar-se com objectos pungentes nem duros.

Efectue a montagem do Bocal.

Para realizar as tarefas de limpeza automática da pistola, utensílios e acessórios utilizados na mistura e preparação para a aplicação do produto, recomendamos o uso das Máquinas de Lavar da gama SAGOLÁ.

A pistola pode limpar-se com dissolventes ou detergentes numa máquina de lavar pistolas. Se optar por este sistema de lavagem, aconselhamos que tenha presente as seguintes considerações que, se não as seguir, podem deteriorar a pistola, e em qualquer caso conduzem a uma perda da garantia:



- Não mergulhe a pistola em dissolvente nem em detergente mais do tempo que for necessário para a sua limpeza.
- Não utilize a pistola imediatamente depois de finalizar a limpeza.
- Assegure-se que não existe diluente nem detergente no seu interior e que está totalmente isenta deste último. Utilize também outros sistemas de limpeza (Ultra-sons).

## 14. Lubrificação

O uso e a limpeza eliminam a lubrificação originária da pistola. Para garantir um perfeito funcionamento, é necessário lubrificar periodicamente as roscas de regulação ou de amarre, zonas de fricção, etc., principalmente depois de cada limpeza e com maior atenção se esta foi realizada numa máquina de limpeza. As peças móveis devem lubrificar-se ligeiramente depois de realizar a limpeza.

Recomendamos utilizar um óleo ligeiro tipo SAE 10 ou uma gordura natural ou vaselina.

É importante comprovar que o produto de lubrificação utilizado não contém componentes que pudessem estragar a qualidade de pulverização (Silicone, etc.)

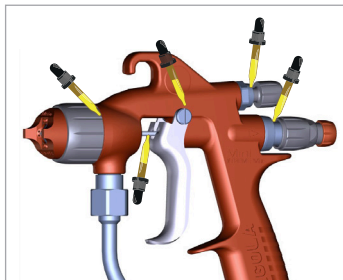

## 15. Segurança e Saúde



Para efectuar a manutenção, uma reparação ou limpeza, desligue previamente o equipamento da rede de ar comprimido e para produto de alimentação, e sempre aperte a trava\* (no sentido horário) até que a agulha não se mova devido à ação do gatilho.

\* Sistema de segurança incorporado em versões posteriores de 04/2019

### • Desligamento seguro da mangueira do produto:

Se ficarem restos de produto ou líquido de limpeza no depósito, volte a colocá-lo no contentor correspondente. Despressurize a mangueira do produto e com a chave da medida adequada, desenrosque o terminal de mangueira da união de entrada do produto, prendendo firmemente a pistola.

### • Ligação segura da rede da mangueira do produto:

Ligue a mangueira à pistola, mangueira de productoprendendo firmemente a pistola e com a chave da medida adequada, enrosque o terminal de mangueira à união de entrada do produto. Verifique que não existem fugas.

### • Desligamento seguro da rede de ar comprimido:

Se ficarem restos de produto ou líquido de limpeza, volte a colocá-lo no contentor correspondente. Se tiver montado um conector pneumático na entrada de ar, desligue a mangueira da pistola. Se não, despressurize a mangueira de ar e com a chave da medida adequada, desenrosque o terminal de mangueira da união de entrada de ar, prendendo firmemente a pistola e se for com conexão rápida clique no racor e remover a mangueira.

### • Ligação segura da rede de ar comprimido:

Se tiver montado um conector pneumático na entrada de ar, ligue a mangueira à pistola. Se não, prendendo firmemente a pistola e com a chave da medida adequada, enrosque o terminal de mangueira à união de entrada de ar. Verifique que não existem fugas. Se é com conexão rápida, inserir a mangueira para dentro do buraco.



**Nunca aponte o equipamento na sua direcção, na de outras pessoas nem de animais.** Os diluentes e outros meios de diluição utilizados podem produzir lesões graves.

Os locais devem estar dotados de uma ventilação suficiente e de acordo com as normativas e disposições vigentes.

Á volta do equipamento só deverá existir a quantidade de produto e diluente necessários para o trabalho que se está a realizar. Depois de terminar, deverá voltar a colocar os diluentes e os produtos a aplicar no seu lugar específico de armazenamento.

Manter a zona de trabalho limpa e isenta de resíduos potencialmente perigosos (Diluentes, trapos, etc...).



**Durante o trabalho e na zona de trabalho, não deverá existir nenhuma fonte de ignição** (fogo aberto, cigarros acesos, etc.), dado que durante este último podem gerar-se gases facilmente inflamáveis. Além disso, deverá utilizar a protecção laboral homologada (respiratória, auditiva, etc.) de acordo com as Normativas estabelecidas para este efeito.

**Se o equipamento for utilizado de forma inadequada ou se forem alterados os seus componentes, podem suceder danos materiais e provocar graves sequelas sanitárias** no corpo do usuário, ou no de outras pessoas e/ou animais, podendo chegar inclusivamente à morte. **SAGOLA S.A.U.** não se responsabiliza por estes danos causados pelo uso incorrecto do equipamento.



**Deverá utilizar sempre equipamentos respiratórios homologados** conformes com as Normativas e Regulamentos vigentes, para proteger-se das emanações produzidas durante a aplicação.

**Nunca deverá superar a pressão máxima de entrada de ar (8 bar).** Uma pressão excessiva provocará uma maior contaminação do meio ambiente. Para alimentar a mangueira de ar comprimido para a pistola, instale um regulador de pressão e uma válvula de segurança.



Como medida de prevenção geral, aconselha-se a **utilização de óculos protectores**, de acordo com as normativas e características ambientais específicas do Centro de trabalho e as Normativas vigentes.



**Utilize luvas** ao manipular o produto (ver recomendações do fabricante) e ao limpar a pistola.



Se durante a utilização da pistola o nível sonoro ambiental ultrapassar os 85 dB (A) é obrigatório o uso de protetores acústicos homologados.

**A pistola, só por si, não propicia nenhum perigo mecânico de perfurações, impactos nem de pinçamentos**, a não ser os derivados de instalações indevidas ou manipulações incorrectas.

**Durante o trabalho e através da pistola, não se transmitem vibrações** às diferentes partes do corpo do operário, e as forças de reacção são mínimas.



**Utilize MANGUEIRAS ANTIESTÁTICAS SAGOLA para eliminar as possíveis descargas eléctricas que poderiam criar perigo de incêndio ou explosão.**

**A utilização ou manipulação da pistola, requer uma atenção adequada**, para evitar o aparecimento de deterioro, gerador de situações de perigo para o usuário ou para as pessoas que se encontrem perto, como consequência de escapes, roturas, etc. Não se deve utilizar se as capacidades mentais, perceptivas e de reacção estiverem alteradas devido a substâncias (álcool, drogas, medicamentos, etc.), assim como fruto do cansaço ou por qualquer outro motivo.

**A pistola está preparada para ser usada à temperatura ambiente.** A temperatura máxima de serviço é de 50°C. Apesar de que a temperatura do ar comprimido ou do produto ser maior, esta não deve ultrapassar a temperatura máxima medida no corpo da pistola. No caso de superar a temperatura de 43°C, é necessária a utilização do equipamento de proteção individual, como luvas para isolar termicamente a mão do equipamento.



**A utilização de dissolventes e/ou detergentes que contenham hidrocarbonetos halogenados (Tricloroetano, Cloreto de metilo, etc.), pode originar reacções químicas no equipamento, bem como nos seus componentes zincados (o tricloroetano misturado com pequenas quantidades de água produz ácido clorídrico). Devido a isto, tais componentes podem oxidar-se e, em caso extremos, a reacção química originada pode ocorrer de forma explosiva. Recomendamos que se utilizem produtos que não contenham os componentes mencionados. Em nenhum caso devem utilizar-se ácidos, soda ( álcalis, ou decapantes, etc.) para a sua limpeza.**



Em geral, toda a manipulação da pistola deve realizar-se com precaução, para não deteriorá-la.

**Os racores de união devem estar bem apertados e em bom estado para serem usados. No caso de montar conectores pneumáticos devem cumprir a norma ISO 4414:2010.**

**As normas de segurança devem ser compreendidas e aplicadas.**

O não cumprimento das indicações do presente manual pode ocasionar incidentes que podem repercutir na integridade física do usuário ou na de outras pessoas ou animais.

Respeite e cumpra as indicações relativas à preservação do meio ambiente.

Para possíveis consultas, há que ter sempre à disposição as fichas de segurança dos produtos a aplicar e os líquidos de limpeza.

## 16. Observações

Obterá uma boa pulverização e conseqüentemente uma boa qualidade de acabamento, seguindo as instruções do presente manual. Se tiver alguma dúvida, contacte com o **Serviço Técnico de SAGOLA**.

## 17. Condições de Garantia

Este aparelho foi fabricado com uma rigorosa precisão, tendo sido submetido a numerosos controles antes da sua saída da fábrica.

**A GARANTIA concedida é de 3 anos**, a partir da data da compra, que será indicada pelo estabelecimento vendedor no lugar habilitado para isso, juntamente com o seu carimbo. Depois de recebido o equipamento, preencha a garantia e envie-a ao fabricante para conseguir a sua validade.

**Esta GARANTIA cobre qualquer defeito de fabrico**, que será reparado sem nenhum gasto para o comprador. No entanto, ficam totalmente excluídas todas aquelas avarias resultantes de um uso incorrecto do equipamento, tais como ligações incorrectas, rotura por quedas ou semelhante, desgaste normal dos componentes, e em geral qualquer deficiência não imputável ao fabrico do aparelho. Da mesma forma, **perder-se-á a GARANTIA quando se constate que o aparelho foi manipulado por pessoas alheias ao nosso Serviço de Assistência Técnica**.

Esta **GARANTIA** não apoia os compromissos adquiridos com qualquer pessoa alheia ao nosso Serviço Técnico.

No caso de avaria durante o período de garantia, junte ao aparelho o certificado de garantia devidamente preenchido, e entregue-o no Serviço de Assistência que mais lhe interessar, ou então ponha-se em contacto com a fábrica.

Fica excluída qualquer outra exigência mais transcendente contra o fornecedor, em particular a indemnização por danos e prejuízos. Isto também se aplica aos danos que pudessem ser originados durante o aconselhamento, a aquisição prática e a demonstração.

As prestações por garantia não têm como consequência um prolongamento do seu período de duração.



Reservadas as modificações Técnicas.



## 18. Eliminação



**Para uma completa e correta eliminação da pistola**, quando tiver chegado ao final da sua vida útil, deve-se realizar uma desmontagem completa para a sua reciclagem por separado, distinguindo os componentes metálicos e plásticos.

## 19. Tabela de Avarias

ANOMALÍAS	CAUSAS	CORRECÇÃO
<b>Regulador de leque não actua</b>	Bocal de pulverização pouco apertado	Apertar o bocal
	Regulador de leque deteriorado	Substituir
	União Bico-Bocal suja ou estragada	Limpar ou substituir
<b>Não pulveriza</b>	Não há produto	Verificar e corrigir
	Não há pressão de ar ou é insuficiente	Verificar e corrigir
	Produto demasiado denso	Diluir
	Filter de produto obstruído	Limpar
	Conduitos de fluido obstruídos	Limpar
<b>Pulverização intermitente</b>	Quantidade de produto insuficiente	Encher adequadamente
	Produto sem filtrar (impurezas)	Filtrar
	Bico de fluido pouco apertado	Apertar
	Bico de fluido com fissuras	Substituir
	Prensa-estopas, cabeça deteriorada	Substituir
	Filter de produto obstruído	Limpar
<b>Leque defeituoso</b> 	Bocal de pulverização pouco apertado	Apertar o bocal
	Regulador de leque deteriorado	Substituir
	União Bico-Bocal suja ou deteriorado	Limpar ou substituir
	Obstruções ou golpes no bocal de ar ou no bico de fluido	Rodar o bocal. Se roda, rever o bocal. Se não, rever o Bico de fluido

<b>ANOMALÍAS</b>	<b>CAUSAS</b>	<b>CORRECÇÃO</b>
<b>Pulverização incorrecta</b> 	Bocal de ar sujo	Limpar o bocal
	Pressão de ar inadequada	Adequar a pressão
	Quantidade de produto inadequada	Adequar a quantidade de produto
	Viscosidade inadequada	Adequar a viscosidade
	Abertura do leque	Adaptar
<b>Não fecha a agulha do fluido</b>	Bico de fluido com partículas estranhas	Eliminar as partículas e limpar
	Prensa-estopas cabeça suja	Limpar e/ou lubrificar
	Combinação Bico + agulha inadequada	Substituir
	Mola da agulha deteriorada ou sem montar na pistola	Substituir ou montar
	Produto com partículas estranhas	Filtrar
<b>Fuga prensaestopas</b>	Junta ou estopas deteriorada	Substituir

## 20. Declaração de Conformidade

**Fabricante:** SAGOLA, S.A.U.

**Endereço:** Calle Urarte, 6 • 01010 VITORIA-GASTEIZ (Álava) ESPANHA

**Declara que o produto:** PISTOLA AEROGRAFICA

**Marca:** SAGOLA

**Gama:** MINI XTREME MIX

**Versões:**

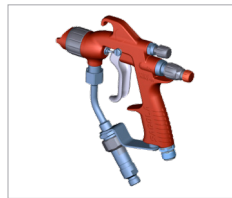

### Declaração de Conformidade UE

Em conformidade com as disposições essenciais de segurança no **Anexo da Directiva 2014/34/UE** e pode ser usado em atmosferas potencialmente explosiva (ATEX).

O produto está conforme a directiva e normas:

- **Directiva sobre máquinas (2006/42/CE)** e a correspondente transposição para a lei nacional 1644/2008.
- **EN 1953:2013** - Equipamentos de atomização e pulverização para materiais de revestimento. Requisitos de segurança.
- **UNE-EN 12100:2012**
  - Segurança das máquinas. Princípios gerais para a conceção. Avaliação do risco e redução do risco.
- **UNE EN-1127-1:2020**
  - Prevenção e proteção contra explosão.
  - Parte 1: Conceitos básicos e metodologia.

Estes também atende os seguinte directiva e regulamentos:

**Directiva ATEX (Directiva 2014/34/UE)**    **CE**  **II 2G T4 x**

II 2G Protecção nível adequado para uso em zonas 1 e 2

“X” marca. O equipamento deve estar conectado ao terra. All eletricidade estática é descarregado através de condutas de ar (mangueiras de ar deve ser “**LIVRE DE ESTÁTICA**”)

• **UNE EN ISO 80079-36:2017 / AC:2020**

- Não utilizados equipamentos eléctricos para atmosferas potencialmente explosivas.

Toda a documentação técnica e instruções de serviço estão disponíveis por 10 anos.

Em Vitoria-Gasteiz em 01/01/2024

Assinado:



Enrique Sánchez Uriondo  
Diretor técnico

**Originalversion auf Spanisch**

**HANDBUCH FÜR BETRIEB UND WARTUNG INHALT**

01	Achtung	s. 58
02	Bedeutung der Piktogramme	s. 58
03	Einleitung	s. 58
04	Technische Daten	s. 59
05	Bestandteile	s. 59
06	Hinweise	s. 60
07	Empfehlungen	s. 60
08	Funktionsbeschreibung des Gerätes	s. 62
09	Inbetriebnahme	s. 62
10	Mixed Düsenauswahltabelle (TIPS)	s. 64
11	Wartung	s. 64
12	Zerlegung	s. 67
13	Reinigung	s. 68
14	Schmierung	s. 69
15	Sicherheit und Gesundheit	s. 69
16	Hinweise	s. 71
17	Garantiebedingungen	s. 71
18	Entsorgung	s. 71
19	Störungstabelle	s. 72
20	Konformitätserklärung	s. 74

## 01. Achtung



Vor Inbetriebnahme des Gerätes ist das Handbuch vollständig und eingehend zu lesen, beachten und einzuhalten.

Das Handbuch ist an einem sicheren und allen Benutzern des Gerätes zugänglichen Ort aufzubewahren.

Das Gerät darf nur von sachkundigen Personen in Betrieb genommen und benutzt werden, die in die Funktionsweise des Gerätes eingewiesen wurden. Das Gerät darf ausschließlich zu den vorgesehenen Zwecken verwendet werden.

Des Weiteren sind die Vorschriften zur Unfallverhütung, die Arbeitsplatzbestimmungen und Arbeitsvorschriften sowie die geltenden Gesetze und Beschränkungen zu beachten.

Das SAGOLA-Logo und andere hier im Inhalt erwähnte SAGOLA-Produkte sind entweder registrierte Warenzeichen oder Warenzeichen des Unternehmens **SAGOLA S.A.U.**

## 02. Bedeutung der Piktogramme



**Lesen Sie die Gebrauchsanweisung**



**Informationen wichtig**



**Warnung**



**Brillenpflicht**



**Pflicht zum Tragen von Gehörschutz**



**Atemschutzmaske Pflicht**



**Obligatorische Verwendung von Handschuhen**



**Pulverförmiges Produkt**

## 03. Einleitung

Das vorliegende Gerät dient der Zerstäubung von Produkten mittels einer Druckluftpistole. Diese Pistolen zeichnen sich durch eine **hohe Ergiebigkeit** ( $T > 65\%$ ) und ein **qualitativ hochwertiges Spritzergebnis** bei **geringer Umweltbelastung** aus.



Aufbau:

- Pistole mixed
- Schraubenschlüssel
- Reinigungsbürste
- Handbuch für Betrieb und Wartung
- Verpackung

## 04. Technische Daten



	<b>Sagola MINI XTREME MIX</b> <i>(ohne Drehgelenk)</i>		<b>Sagola MINI XTREME MIX</b> <i>(mit Drehgelenk)</i>	
<b>Nettogewicht</b>	510 g. 1,1 lbs		550 g. 1,98 lbs	
<b>Maße</b>	-		173 x 18 x 201 mm. 6,8 x 0,71 x 7,9 lbs	
<b>Druckluftanschluss</b>	M 16	Schnellkupplung Ø 8 mm.	M 16	Schnellkupplung Ø 8 mm.
<b>Materialanschluss</b>	1/4" M BSP		Drehgelenk 1/4" M BSP	
<b>Max. Pistoleingangsdruck</b>	3 bar 43,5 psi		3 bar 43,5 psi	
<b>Pistoleingangsdruck</b>	2 bar 29 psi		2 bar 29 psi	
<b>Maximaler Produktdruck</b>	Gelbe Feder 120 bar 1.740 psi	Rote Feder 200 bar 2.900 psi	Gelbe Feder 120 bar 1.740 psi	Rote Feder 200 bar 2.900 psi
<b>Betriebstemperatur</b>	0 - 60 °C 32 - 140 °F		0 - 60 °C 32 - 140 °F	
<b>Produkt-Filter</b>	60 oder 100 mesh		60 oder 100 mesh	
<b>Materialien, die mit dem Produkt in Berührung kommen</b>	Messing, Edelstahl, Wolframcarbid, PTFE, Polyamid, FKM			

### ATEX-Richtlinie

<b>EU richtlinie</b>	2014/34/UE
<b>Nich elektrische Geräte</b>	II 2G T4 x (*)

(\*) Nicht-elektrische Spritzpistole, in Gebieten mit Explosionsgefahr (ATEX) Den Anschlüssen müssen geerdet und/oder Zuführschläuche mit technischen Funktion, antistatisch.

## 05. Bestandteile

- ① Luftdüse
- ② Auslöser
- ③ Druckluftungang
- ④ Federn-farbnadeln
- ⑤ Strahlregulierung
- ⑥ Pistole filter
- ⑦ Tip
- ⑧ Produkteingang
- ⑨ Sicherheitssystem

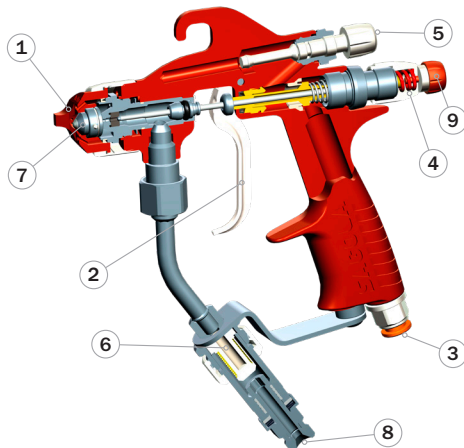

## 06. Hinweise

**Vor und nach jedem Auftrag** muss die Pistole mit dem **Sicherheitssystem\*** so verriegelt sein, dass der Abzug bei vollständig geschlossener Kappe (im Uhrzeigersinn) verriegelt wird.

### \* Sicherheitssystem in späteren Versionen vom 04/2019

Vergewissern **Sie sich vor Inbetriebnahme** und insbesondere nach jeder Reinigung und/oder Reparatur, dass die **Bestandteile** der Pistole **fest angezogen sind** und die **Druckluft** und/oder **Produktschläuche** dicht **sind** (ohne Luftleckagen). Defekte Teile austauschen oder entsprechend reparieren.

Die Pistole ist aufgrund der Bauweise und der **Einfachheit** des Mechanismus' einfach zu bedienen. Für die Benutzung der Pistole **ist keine spezifische Ausbildung erforderlich**. Verwenden Sie die Pistole unter Berücksichtigung der **Bedienungs-, Wartungs- und Sicherheitshinweise** des vorliegenden Handbuchs und führen Sie die **passende Anwendung** durch, um die gewünschte Qualität des Endproduktes zu erzielen.

Wir empfehlen, die Pistole **vor Inbetriebnahme zu reinigen**, da sie Funktionsprüfungen unterzogen wird und vor dem Verpacken behandelt wird, wodurch Rückstände entstehen können. **Wenden Sie Verdünnungsmittel an**, um diese zu entfernen. Entfernen Sie durch die Montage verursachte Fettrückstände.

**Vergewissern Sie sich, dass die Produkte, die angewendet werden sollen, chemisch kompatibel sind mit den Bestandteilen, mit denen sie in Berührung kommen** (Messing, Edelstahl, Wolframcarbid, PTFE, Polyamid, FKM).

**Verwenden Sie keine korrodierenden oder Abrasivprodukte.**

**Die Pistole verfügt über eine lange Lebensdauer** und kann mit den meisten handelsüblichen Produkten eingesetzt werden. **Die Verwendung der Pistole mit hochgradig aggressiven Produkten verkürzt die Wartungs- und Austauschintervalle drastisch. Bei Anwendung von Spezialprodukten wenden Sie sich bitte an SAGOLA S.A.U.**

Lesen Sie aufmerksam alle **Daten, Anweisungen und Sicherheitsmaßnahmen des Herstellers der von Ihnen verwendeten Produkte** durch und befolgen Sie diese (Spritzmaterial, Verdünnungsmittel, usw.), **da diese chemische Reaktionen, Brände und/oder Explosionen auslösen können oder es sich bei diesen um Gift-, Reizstoffe oder schädliche Stoffe handeln kann, die in jedem Falle die Gesundheit und Unversehrtheit des Benutzers und der Personen in dessen Umkreis gefährden** (siehe Abschnitt Gesundheit und Sicherheit).

**Beim Mischen, Vorbereiten und Filtern des Produktes**, das verwendet werden soll, sicherstellen, dass den Anweisungen des Herstellers Folge geleistet wird und dass kein Fremdkörper Bei Zweifeln hinsichtlich der Reinheit des Produktes, dessen Zusammensetzung usw., setzen Sie sich mit Ihrem Lieferanten in Verbindung.



**Viskosität des Produktes**, das angewendet werden soll, mithilfe des Viskosimeter-Sets von SAGOLA, Bestellnummer - 56418001, überprüfen.

## 07. Empfehlungen

### 07.1.- Generalrat



**Kleinstmöglichen Zerstäubungsdruck in der Düse, mit dem das gewünschte Endergebnis erreicht werden kann, verwenden. Nicht bei allen Produkten ist der maximale Druck für eine korrekte Zerstäubung nötig. Bei Verwendung eines geringeren Drucks wird weniger Druckluft verbraucht und die Ergiebigkeit des Produktes weiter erhöht.**

**Die Pistole wird werkseitig eingestellt und kann Produkte mit den für die jeweilige Anwendung entsprechenden Düsen einwandfrei zerstäuben. Die Pistole ist auf einen Eingangsdruck von 2 bar eingestellt und schöpft die Leistungsfähigkeit des Gerätes voll aus.**



**Achten Sie besonders auf die Spritzgeschwindigkeit.** Ist die Spritzgeschwindigkeit gering, kann die Dicke der aufgetragenen Schicht größer sein als erwünscht, und umgekehrt.

**Ist die Schicht sehr dünn,** liegt dies daran, dass der **Luftdruck** im Verhältnis zur aufzutragenden Produktmenge zu hoch ist. **Verringern Sie den Luftdruck** der Pistole, um zu verhindern, dass bei der Zerstäubung das Lösemittel der Farbe verdunstet und die Farbe trocken auf das zu färbende Objekt trifft. **Erhöhen Sie die Produktmenge, korrigieren sie die Viskosität des Produktes oder verwenden Sie** in der Pistole einen **Ausguss mit höherem Durchfluss**.

**Ist die Schicht sehr dick oder gekörnt,** liegt dies daran, dass die aufzutragende Produktmenge im Verhältnis zum Luftdruck zu hoch ist. **Verringern Sie die Produktmenge, reduzieren sie die Viskosität des Produktes oder verwenden Sie** in der Pistole einen **Ausguss mit geringerem Durchfluss**.

**Hängt das Produkt nach unten,** liegt dies daran, dass die anzuwendende Produktmenge im Vergleich zum verwendeten Luftdruck zu hoch ist, die Viskosität nicht passend oder die Spritzgeschwindigkeit nicht korrekt ist. **Verringern Sie die Produktmenge, passen Sie die Viskosität des Produktes an oder erhöhen Sie die Auftragungsgeschwindigkeit,** bis das gewünschte Ergebnis erreicht wird.

**Der Düsenstrahl (Düsenkaliber) hängt von der verwendeten Luftdüse ab.** Sollten Sie Düsen für andere Anwendungen benötigen, setzen Sie sich mit dem Technischen Support von **SAGOLA S.A.U.** in Verbindung.

Tragen Sie das Produkt senkrecht zum Teil auf.

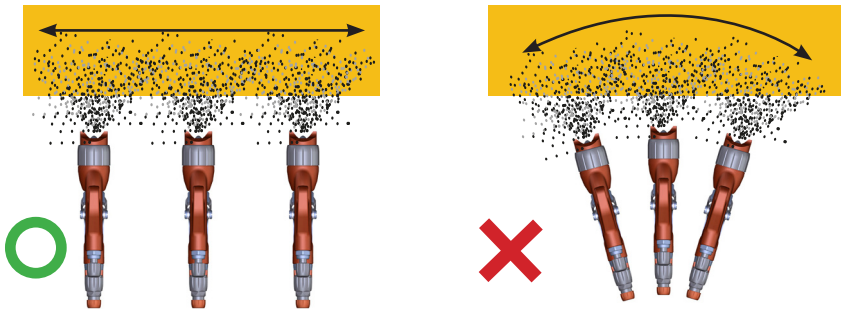

## 07.2.- Anwendung in Verschiedenen Klimazonen

Anstrichmittel, insbesondere Anstrichmittel auf Wasserbasis.

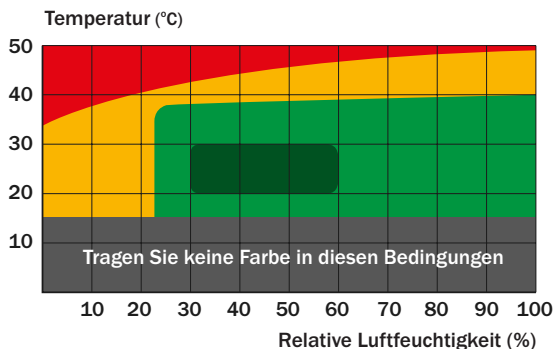



Fächermuster  
extremes Wetter

- **Bedingungen des Extremen Klimas:** Die Verwendung von Additiven im Lack kann erforderlich sein (siehe Angaben des Lackherstellers).

- **Empfehlungen:**

- Erhöhen Sie die Peakgröße von 0,1 auf 0,2 mm. im Vergleich zu der unter normalen Bedingungen verwendet.
- Reduzieren Sie die Größe des Lüfters, indem Sie ihn runder und mit einem mit Produkt beladenen zentralen Kern gestalten.



Fächermuster  
kritisches Wetter

- **Kritische Klimabedingungen:** Die Verwendung von Additiven im Lack kann erforderlich sein (siehe Angaben des Lackherstellers). Reduzierung des Lüfters und Erhöhung des Sprühkerns in einem kritischen Klima.

- **Empfehlungen:**

- Reduzieren Sie den Staudruck zwischen 0,2 und 0,5 bar gegenüber dem Normaldruck.
- Erhöhen Sie die Größe des Peaks von 0,1 auf 0,2 im Vergleich zu den unter normalen Bedingungen verwendeten Werten.
- Erhöhen Sie die Produktbelastung im zentralen Kern des Lüfters.

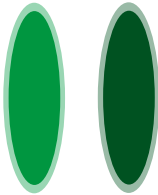

Fächer-  
muster  
Standard

Fächer-  
muster  
optimal

- **Unkritische Klimabedingungen:** Die Verwendung von Additiven im Lack kann erforderlich sein (siehe Angaben des Lackherstellers).

- **Empfehlungen:** Standardgebläsemuster.

- **Optimale Klimabedingungen:**

- **Empfehlungen:** Optimales Fächermuster.

## 08. Funktionsbeschreibung des Gerätes

Die SALGOLA-Pistole Modell **MINI XTREME MIX** ist für die Anwendung mit verdünnten Stoffen konzipiert, die herkömmlicherweise in den **Bereichen der Holz- und Kunststoffindustrie, usw. Verwendung** finden.

Die Pistole **MINI XTREME MIX** ist eine **MIXED** Handspritzpistole, die für den professionellen Gebrauch benutzt werden muss.

Diese Pistole kann entsprechend dem Druck montiert werden (**Federn Gelb** bis zu 120 bar o **Federn Rot** bis 200 bar).

Das ist eine Pistole mit **einstellbarer Strahlbreite**. Die Pistole wird mit einem **Drehgelenk**.

**Diese Pistole ist geeignet für das Verarbeiten von: Fonds und endet 1K- und 2K -Lösemittelbasis oder Wasserbasis.**

## 09. Inbetriebnahme

**Vor jeder Inbetriebnahme** und insbesondere nach jeder Reinigung oder Reparatur **ist der feste Sitz aller Bestandteile zu überprüfen.**

**Vor jeder Wartungsarbeit oder Reparatur die Pistole druckentlasten (Druckluft aus der Pistole lassen).** Bei Nicht-Beachtung dieses **Sicherheitshinweises können Beschädigungen, Verletzungen und Unfälle, bis hin zum Tode**, die Folge sein. **SAGOLA S.A.U.** übernimmt keine Haftung für eventuelle Folgen, die auf die Nicht-Beachtung dieser Sicherheitshinweise zurückzuführen sind.

- 1.- **Das Material vorbereiten** (Material filtern, Viskosität einstellen– siehe technisches Merkblatt des Materials).
- 2.- Achten Sie bei der Installation des Geräts immer sorgfältig darauf, daß die **Luftausrüstung** der Pumpe mit dem Druckluftnetz (saubere Luft, Luftdruck = max.2 bar) Verbinden (1) und der Produktschlauch an der **Produktversorgung** (2) angeschlossen ist.
- 3.- **Die Pumpe mit Material befüllen** (siehe Bedienungsanleitung der Pumpe).
- 4.- Eine passende Düse in der Tabelle der **TIPS** - Düsen wählen und die Feder. (gelben feder 120 bar or rote feder 200 bar)
- 5.- Überprüfen, ob das Innere der Düse mit einem Dichtungsring oder einem Mikrosieb ausgestattet ist (wahlweise)
- 6.- Die **Düse** in den Düsenkopf **einsetzen**. Achten Sie darauf, dass die Pins sich vollkommen in die Nuten setzen.
- 7.- **Entsperren Sie das Sicherheitssystem**. Lösen Sie dazu bis zum Anschlag (3) (gegen den Uhrzeigersinn).
- 8.- Den Zerstäuberkopf zusammen mit der Düse auf die Pistole aufschrauben. Bevor man diesen fest anzieht, muss man den Zerstäuberkopf positionieren, um einem senkrechten oder waagerechten Spritzstrahl zu erhalten. Der Spritzstrahl ist senkrecht, wenn die beiden Hörner des Düsenkopfes waagrecht sind.
- 9.- Die Spritzpistole in den Reinigungsbehälter der Kabine halten und den Abzugshebel solange betätigen, bis die Farbe gleichmäßig austritt.
- 10.- **Den Luftdruck an der Pumpe** (roter Druckminderer) regeln, bis die erwünschte Ausbringungsmenge erreicht ist.
- 11.- **Den Luftdruck an der Spritzpistole** (grauer Druckminderer) regeln, bis die Streifen verschwunden sind.

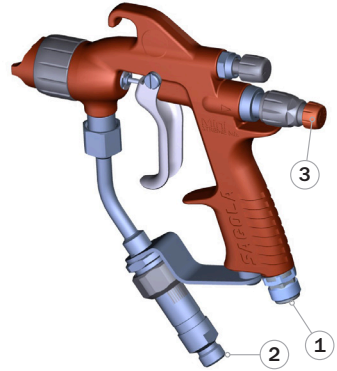

**Die Zeichnung zeigt den Zusammenhang zwischen Fächerform und Spritzdruck.**

Den Materialdruck erhöhen, bis der Materialstrahl gut zerstäubt wird. Stoppen, wenn der Materialstrahl nicht mehr besser wird.

12.- **Den Spritzstrahl mit dem Spritzstrahlregulierventil**, das sich hinten der Pistole befindet, optimieren (3).

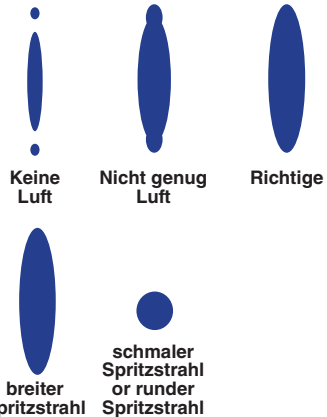

<b>Geschlossenes Spritzstrahlregulierventil</b>	<b>Breiter Spritzstrahl</b>
<b>Geöffnetes Spritzstrahlregulierventil</b>	<b>Schmäler Spritzstrahl or runder Spritzstrahl</b>



**Wenn die Ausbringungsmenge zu klein oder zu groß ist, muß man eine andere Düse benutzen (siehe Tabelle der Mixed TIPS-Düsen).**



## 10. Mixed Düsenauswahltablelle (Tips)

Anwendung	Bezeichnung	Loch (Inches / mm.)	Spritzwinkel	Spritzbreite (30 cm.)	Wasserfluss 100 bar
OBERFLÄCHEN  LACKE EMAILLE TRENNMITTEL	09 / 20	0,009" / 0,23	20°	100-150 mm.	0,25 L/min.
	09 / 40	0,009" / 0,23	40°	200-250 mm.	0,25 L/min.
	09 / 60	0,009" / 0,23	60°	300-355 mm.	0,25 L/min.
	11 / 20	0,011" / 0,28	20°	100-150 mm.	0,37 L/min.
	11 / 40	0,011" / 0,28	40°	200-250 mm.	0,37 L/min.
	11 / 50	0,011" / 0,28	50°	250-300 mm.	0,37 L/min.
	11 / 60	0,011" / 0,28	60°	300-355 mm.	0,37 L/min.
URETHANE ACRYL FONDS UND PRIMER	13 / 20	0,013" / 0,33	20°	100-150 mm.	0,57 L/min.
	13 / 30	0,013" / 0,33	30°	150-200 mm.	0,57 L/min.
	13 / 40	0,013" / 0,33	40°	200-250 mm.	0,57 L/min.
	13 / 50	0,013" / 0,33	50°	250-300 mm.	0,57 L/min.
	13 / 60	0,013" / 0,33	60°	300-355 mm.	0,57 L/min.
	13 / 80	0,013" / 0,33	80°	405-457 mm.	0,57 L/min.
FONDS UND PRIMER	15 / 20	0,015" / 0,38	20°	100-150 mm.	0,72 L/min.
	15 / 40	0,015" / 0,38	40°	200-250 mm.	0,72 L/min.
	15 / 50	0,015" / 0,38	50°	250-300 mm.	0,72 L/min.
	15 / 60	0,015" / 0,38	60°	300-355 mm.	0,72 L/min.
	15 / 80	0,015" / 0,38	80°	405-457 mm.	0,72 L/min.
FONDS KORROSIONSS PRIMER PRODUKTE MIT HOHER VISKOSITÄT	16 / 50	0,016" / 0,41	50°	250-300 mm.	0,91 L/min.
	18 / 40	0,018" / 0,46	40°	200-250 mm.	1,10 L/min.
	18 / 60	0,018" / 0,46	60°	300-355 mm.	1,10 L/min.
	21 / 40	0,021" / 0,53	40°	200-250 mm.	1,52 L/min.
	21 / 80	0,021" / 0,53	80°	405-457 mm.	1,52 L/min.

Sowohl der Produktbeitrag als auch die Fächergröße in den Druckpistolen stehen in direktem Zusammenhang mit dem vom Benutzer eingestellten Produktdruck, der Viskosität des Produkts und den Eigenschaften des Schlauchs. Daher kann kein Referenzwert festgelegt werden.

## 11. Wartung

Vor jeder Wartungsarbeit, Reparatur oder Reinigung **das Gerät vom Druckluftkreislauf abkuppeln**.

**Niemals Gewalt oder ungeeignete Hilfsmittel bei Wartungsarbeiten oder Reinigung des Gerätes anwenden. Eine sachgemäße Reparatur kann in vielen Fällen nur mit Spezialwerkzeugen durchgeführt werden.**

Setzen Sie sich in diesem Fall mit dem **Kundendienst von SAGOLA in Verbindung**. Bei Handhabung des Gerätes durch nicht-befugtes Personal erlischt die Garanti.

Das Gerät ist in regelmäßigen Abständen zu überprüfen, um den Zustand der Bestandteile zu kontrollieren und diese ggf., sollten diese nicht in perfektem Zustand sein, auszutauschen.



Verwenden sie Stets ORIGINAL-ERSATZTEILE, um optimale Ergebnisse zu erzielen. ORIGINAL-SAGOLA-ERSATZTEILE Garantieren 100%IGE Austauschbarkeit, Sicherheit und einen reibungslosen Betrieb.

### 11.1. Wechsel der selbstnachstellenden Dichtungen

Die hermetischen Farbnadeldichtungen sind Pistolenkomponenten, die es bei Störungen aufgrund von Undichtheit auszutauschen gilt.

• **Farbnadeldichtung Pistolenkopf:** Zum Austausch der Farbnadeldichtung muss der Federkappe (Nr.18) demontiert und die Farbnadel mit Feder (Nr.17) und Federpuffer ausgebaut werden. Auszutauschende Ausgüsse mit 21mm(Nr.25)-Schraubenschlüssel herausschrauben. Entfernen Sie den Ring (Nr.6) und drücken Sie die Farbnadeldichtung (Nr.5), um den hohlen Ausgüsse zu entfernen. Bewerten natürliches Fett.Farbnadeldichtung ersetzen und für die Montage in umgekehrter Reihenfolge verfahren.

• **Ersetzung Ventilsitz:** Um den Ventilsitz zu entfernen, muss der Flüssigkeitsregler entfernt und der Federdämpfer und die federbelastete Lacknadel entfernt werden. Zerlegen Sie die Box mit einem 9-mm-Inbusschlüssel, entfernen Sie die konische Feder und das Ventil.

Nehmen Sie dann die Pistolen-Knopfleiste und entfernen Sie den Ventilsitz mit einem Hakenschlüssel. (Siehe Abb.01 und 02)

Für die Montage in umgekehrter Reihenfolge verfahren. (Siehe Abb.02)



Abb.01



Abb.02

• **Stopfbuchse des Luftventils:** Zum Austausch des Dichtungshalter muss der Federkappe (Nr.18) demontiert und die Farbnadel mit Feder und Federpuffer ausgebaut werden. Mit einem 9mm-Allen-Schlüssel das Gehäuse demontieren und Ventilfeeder, Ventil und Ventilsitz (Nr.22) mit Schlüssel (Nr.24). Mit einem 6mm-Allen-Schlüssel den Dichtungshalter demontieren und die Dichtung ausbauen. Dichtungshalter und Dichtung austauschen (im entsprechenden Set enthalten) und für die Montage in umgekehrter Reihenfolge verfahren.

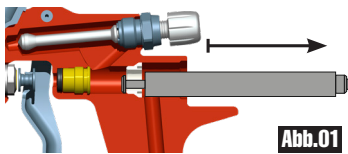
### 11.2. Reinigung oder Austausch des Produktfilters

Im Becher befindliche Produktreste oder Reinigungsflüssigkeit sind in den jeweiligen Behälter zurückzugießen. Um Farbtropfer zu vermeiden, ist die Pistole senkrecht zu halten und möglichst gründlich zu reinigen.

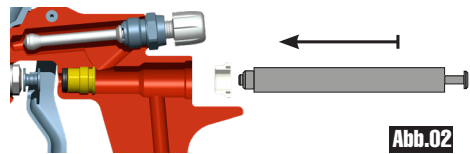
- Pistole am Griff festhalten und Schläuche von der Pistole abschrauben.
- **Produktfilter herausnehmen.** In der Pistole befindliche Produktreste oder Reinigungsflüssigkeit sind in den jeweiligen Behälter zurückzugießen.
- **Produktfilter je nach Verschmutzungsgrad reinigen oder austauschen.** Dabei berücksichtigen, dass Verschmutzungen des Filters zu mangelhaftem Farbauftrag und/oder Verstopfung der Düse führen.
- **Produktfilter wieder bis zum Anschlag in die Öffnung des Produktteinlaufstutzens einsetzen.**
- Überprüfen, dass keine Farbe ausläuft.

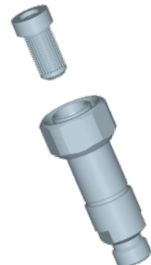

### 11.3. Zusammenbau von joint in air düse

Wenn noch Produkt oder Produktflüssigkeit übrig ist, geben Sie es in den entsprechenden Behälter zurück. Um ein Verschütten zu vermeiden, halten Sie die Pistole senkrecht und reinigen Sie sie zu diesem Zweck möglichst gründlich.



1.- Entfernen Sie die Spitze von der Luftkappe

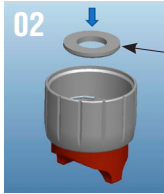

2.- Legen Sie die Waschmaschine in die Luftkappe

Flache Waschmaschine  
Ø10.5 DIN433



3.- Unterlegscheibe in der Luftkappe platziert

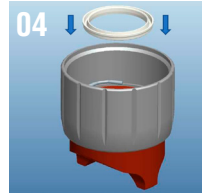

4.- Legen Sie die Lippe ndichtung in die angegebene Position

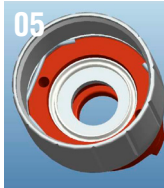

5.- Lippe ndichtung in der Luftkappe



6.- Ziehen Sie die Luftkappe fest an, bis die Lippe ndichtung in die Düse eingeführt ist



7.- Luftkappe mit Gewinde in die Spritzpistole einschrauben

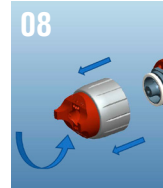

8.- Entfernen Sie die Luftkappe

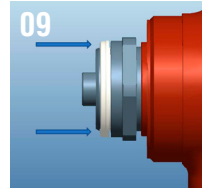

9.- Beenden Sie das manuelle Einsetzen der Lippe ndichtung in die Schlitzdüse



## 12. Zerlegung

Diese Zeichnung ist nicht die Stückliste.

SAGOLA<sup>®</sup>  
an Elcometer company

Pistola mixta / Mixed spraygun

SAGOLA MINIXTREMIX

edición 02

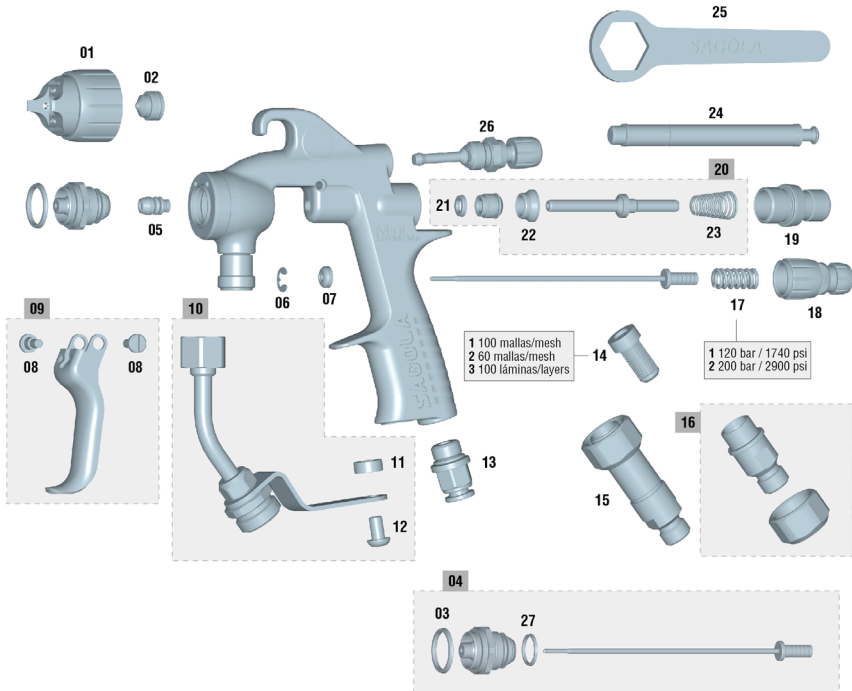

(\*) min. 5 u.

Nº	Código	Ud.
01	56410768	1
02	81460529	1
03	54251011	1
04	10011250	1
05	56418614	1
06	50850605	1

Nº	Código	Ud.
07	51910623	1
08	57250415	2
09	56418613	1
10	56418615	1
11	51910235	1
12	57251903	1

Nº	Código	Ud.
13	55751810	1
14/1	56418053	1
14/2	56418054	1
14/3	83660037	1
15	56410104	1
16	56418046	1

Nº	Código	Ud.
17/1	54710288	1
17/2	54710289	1
18	56415259	1
19	56411623	1
20	56418612	1
21	50810202	1

Nº	Código	Ud.
22	54110012	1
23	54710312	1
24	50210214	1
25	50210201	1
26	56415256	1
27	50810258	1



### 13. Reinigung

**Sowohl Pistole als auch Fließbecher sind mit einem geeigneten Lösemittel zu reinigen**, sowohl um Produktreste zu entfernen als auch nach Beendigung der Arbeit.

Mechanismus betätigen und Lösemittel zerstäuben, bis das Gerät sauber ist. Vorgang bis zur vollständigen Reinigung wiederholen. Pistole und Fließbecher mit in Lösemittel getränktem Tuch von Farbresten reinigen.

**Bereiche, in denen die Druckluftzufuhr unterbrochen wird, frei von festklebenden Stoffen und Fremdkörpern halten.**

Bei der Luftdüse handelt es sich um ein Präzisionswerkzeug. Jegliche Deformation, insbesondere im Bereich des Druckluftausgangs, kann die Funktionstüchtigkeit beeinträchtigen und zu einer schlechten Zerstäubungsqualität des Produktes führen. Die Luftdüse falls nötig in Lösemittel einlegen, um Produktreste oder Schmutz einzuweichen. Sind diese eingeweicht, die Luftdüse mit Druckluft durchblasen, bis alle alle Produkt- und Lösemittelreste entfernt sind.

Sollte ein **Ausbau der Luftdüse** nötig sein, darauf achten, sachgemäße, weiche Gegenstände zu verwenden und mit **Vorsicht** vorzugehen, ohne Abdrücke und Kratzer zu hinterlassen.



**Elastischen Ring der Luftdüse lösen.**

Ist die Luftdüse ausgebaut, mit Lösemittel und mit im Lieferumfang enthaltener Reinigungsbürste reinigen.



**NIEMALS harte oder metallische Gegenstände verwenden. Verunreinigte Bohrungen keinesfalls mit scharfen oder harten Gegenständen reinigen.**

**Luftdüse montieren.**

Für die automatische Reinigung von Pistole, Werkzeug und Zubehör, die bei der Mischung und Vorbereitung für das Auftragen des Produktes eingesetzt werden, empfehlen wir die Verwendung von Pistolenwaschmaschinen der Marke SAGOLA.

Pistole kann mit Löse- oder Reinigungsmitteln in einer **Pistolenwaschmaschine gereinigt werden**. Bei Wahl dieser Reinigungsoption beachten Sie bitte folgende Hinweise, deren Nicht-Beachtung zu einer möglichen Beschädigung der Pistole führt und den Verlust der Gewährleistungsansprüche zur Folge hat:



- Pistole nicht länger als nötig in Löse- oder Reinigungsmittel einlegen.
- Pistole nicht direkt nach der Reinigung verwenden.
- Vergewissern Sie sich, dass das Innere der Pistole völlig frei von Löse- oder Reinigungsmitteln ist. Verwenden Sie zusätzlich andere Reinigungssysteme (Ultraschall).



## 14. Schmierung

Gebrauch und Reinigung greifen die Schmierung der Pistole an. Um die Funktionstüchtigkeit der Pistole zu gewährleisten, sind **Regler- und Befestigungsgewinde, Reibungszonen**, usw. einzufetten, insbesondere nach jeder Reinigung und besonders sorgfältig nach einer maschinellen Reinigung. **Bewegliche Teile nach der Reinigung leicht einfetten.**

**Wir empfehlen, leichtes Fett, wie zum Beispiel SAE 10, oder natürliches Fett oder Vaseline zu verwenden.**

Vergewissern Sie sich, dass der **verwendete Schmierstoff keine Bestandteile enthält, welche die Zerstäubungsqualität beeinträchtigen könnten** (Silikon, usw.).

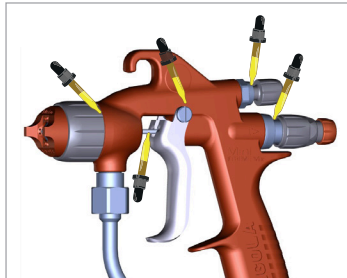

## 15. Sicherheit und Gesundheit



**Vor jeder Wartungsarbeit, Reparatur oder Reinigung das Gerät vom Druckluftkreislauf abkuppeln und für zuführung Produkt Ziehen Sie die Verriegelung\* immer im Uhrzeigersinn an, bis sich die Nadel durch die Betätigung des Abzugs nicht bewegt.**

\* Sicherheitssystem in späteren Versionen vom 04/2019

### • Sicheres Trennen der Schlauchprodukte:

Im Becher befindliche Produktreste oder Reinigungsflüssigkeit sind in den jeweiligen Behälter zurückzugießen. Drucklos Prdktlschlauch , Pistole und fest mit einem Schraubenschlüssel gesichert, entfernen Sie die Schlaucharmatur Produkteinlauf.

### • Sicherer Anschluss der Schlauchprodukte:

Bei den Pistolen Schlauch anschließen Beihalten die Pistole festhalten und mit einem passenden Schlüssel das Schlauchanschlussstück an den Produkteinlauf schrauben. Auf Dichtheit prüfen.

### • Sicheres Trennen der Druckluftversorgung:

Im Becher befindliche Produktreste oder Reinigungsflüssigkeit sind in den jeweiligen Behälter zurückzugießen. Bei vorhandener Druckluftkupplung am Lufteinlass den Pistolenschlauch abziehen. Anderenfalls den Druck aus dem Luftschlauch ablassen, die Pistole festhalten und mit einem passenden Schlüssel das Schlauchanschlussstück vom Lufteinlassstutzen abschrauben und wenn es mit schnellen Ansch luss klicken sie auf den raccord ist und den schlauch entfernen.

### • Sicherer Anschluss der Druckluftversorgung:

Bei vorhandener Druckluftkupplung am Lufteinlass den Pistolenschlauch anschließen. Anderenfalls die Pistole festhalten und mit einem passenden Schlüssel das Schlauchanschlussstück an den Lufteinlassstutzen schrauben. Überprüfen, dass keine Farbe ausläuft, und wenn es mit schnellen Verbindung ist, legen sie den schlauch in das loch.



**Das Gerät nie auf sich selbst, fremde Personen oder Tiere richten. Löse- und Verdünnungsmittel können zu schweren Verletzungen führen.**

**Es wird empfohlen, dieses Gerät in zwangsbelüfteten Räumen** und im Einklang mit den diesbezüglichen geltenden Vorschriften und Bestimmungen zu verwenden.

Im **Umfeld des Gerätes** sollen lediglich die für die auszuführende Arbeit erforderlichen Produkt- und Lösungsmittelmengen vorgehalten werden. Nach Beendigung der Arbeiten sind die verwendeten Lösungsmittel und Produkte wieder in ihren speziellen Lagerungsbereich zurückzubringen.

**Arbeitsbereich sauber und frei von gefährlichen Reststoffen halten** (Lösemittel, Lappen, usw.).



Während der Arbeit darf im Arbeitsbereich keine Zündquelle (offenes Feuer, brennende Zigaretten, usw.) vorhanden sein, da beim Lackieren leicht entzündliche Gemische entstehen. Es ist weiterhin ein den Vorschriften entsprechender Arbeitsschutz zu verwenden (Atemmaske, Gehörschutz usw.).

Bei unsachgemäßer Benutzung des Gerätes oder jeglicher Veränderung der Bestandteile können Sachschäden, ernste Gesundheitsschäden der eigenen Person, von fremden Personen und/oder Tieren bis hin zum Tode die Folge sein. **SAGOLA S.A.U.** übernimmt keine Haftung für diese Schäden, wenn diese auf eine unsachgemäße Handhabung des Gerätes zurückzuführen sind.



Verwenden Sie stets eine den geltenden Vorschriften und Bestimmungen entsprechende Atemmaske zum Schutz vor aus dem Gerät ausströmenden Produkten.

Niemals den max. Eingangsdruck der Druckluft (8 bar) überschreiten. Übermäßiger Druck führt zu einer weiteren Verschmutzung der Umwelt. Zur Versorgung des Druckluftschlauches einen Druckminderer und ein Sicherheitsventil einbauen.



Als allgemeine Schutzmaßnahme wird empfohlen, eine den Richtlinien und Umgebungsbestimmungen des Werks und den geltenden Vorschriften entsprechende Schutzbrille zu tragen..



Bei der Handhabung des Produktes (siehe Empfehlungen des Herstellers) und der Reinigung der Pistole Handschuhe tragen.



Übersteigt der Schalldruckpegel bei Einsatz der Pistole 85 dB (A), ist das Tragen eines Gehörschutzes vorgeschrieben.

Die Pistole selbst birgt kein mechanisches Risiko in Bezug auf Perforation, Stoßbelastung oder Abklemmung, sofern das Gerät fehlerfrei und sachgemäß montiert und gehandhabt wird.

Bei Anwendung der Pistole werden keine Vibrationen auf Körperteile des Bedieners übertragen und die Rückstoßkräfte sind gering.



Verwenden sie **ANTISTATISCHE SCHLÄUCHE** der marke **SAGOLA**, um mögliche Elektrische Entladungen zu verhindern, die Brände oder Explosionen verursachen können.

Die Verwendung oder der Handhabung der Pistole ist Aufmerksamkeit gefordert, um Beschädigungen zu verhindern, die gefährliche Situationen für den Benutzer oder die Personen in dessen Umkreis aufgrund von Leckagen, Brüchen usw. verursachen können. Si darf nicht benutzt werden, wenn die Denk-, Wahrnehmungs- und Reaktionsfähigkeit durch die Einnahme von Substanzen (Alkohol, Drogen, Medikamente usw.) oder aufgrund von Ermüdung oder weiteren Gründen beeinträchtigt ist.

Die Pistole ist für die Anwendung in Umgebungstemperatur konzipiert. Die max. Betriebstemperatur ist 50°C. Auch wenn die Temperatur der Druckluft oder des Produktes höher ist, diese darf jedoch die max. im Pistolenkörper gemessene Temperatur nicht überschreiten. Bei Temperaturen über 43°C, ist die Verwendung von persönlicher Schutzausrüstung wie Handschuhen zur Wärmedämmung zwischen Hand und Gerät erforderlich.



Bei Verwendung von Löse- und/oder Reinigungsmitteln auf der Basis halogenisierter Kohlenwasserstoffe (Trichloräthan, Methylen-Chlorid usw.) können an Gerät sowie an galvanisierten Teilen chemische Reaktionen auftreten (Trichloräthan mit geringen Mengen Wasser vermischt ergibt Salzsäure). Besagte Teile können dadurch oxidieren, im Extremfall kann die hervorgerufene chemische Reaktion explosionsartig erfolgen. Verwenden Sie deshalb nur Produkte, die oben genannte Bestandteile nicht enthalten. Zur Reinigung auf keinen Fall Säure, Lauge (Basen, Abbeizmittel usw.) verwenden.

Im Allgemeinen ist bei der Handhabung der Pistole darauf zu achten, diese nicht zu beschädigen.

**Die Verbindungsstücke müssen festsitzen und sich in gutem Zustand befinden. Eventuell montierte Druckluftkupplungen müssen die Norm ISO 4414:2010 erfüllen.**

**Vergewissern Sie sich, dass die Sicherheitsvorschriften verstanden und eingehalten werden.**

Die Nicht-Einhaltung der im vorliegenden Handbuch enthaltenen Hinweise kann die Unversehrtheit des Benutzers, anderer Personen oder von Tieren gefährden.

Beachten Sie die Hinweise zum Umweltschutz und halten Sie diese ein.

Die Sicherheitsdatenblätter der aufzutragenden Produkte und der Reinigungslösungen müssen stets zum Nachschlagen griffbereit sein.

## 16. Hinweise

Die Einhaltung der im vorliegenden Handbuch enthaltenen Hinweise ist für eine hohe Qualität der Zerstäubung und damit auch des Endprodukts unabdingbar. Bei Fragen wenden Sie sich bitte an den **Technischen Support von SAGOLA**.

## 17. Garantiebedingungen

Bei der Fertigung dieses Gerätes wurde mit riguroser Präzision vorgegangen. Das Gerät wurde mehreren Werksprüfungen unterzogen.

**Wir leisten eine GARANTIE von 3 Jahren**, die mit dem Verkaufsdatum beginnt, welches der Verkäufer in dem dafür vorgesehenen Abschnitt einträgt und mit seinem Firmenstempel versieht. Nach Erhalt des Gerätes ist der Garantieschein auszufüllen und zur Validierung an den Hersteller zu senden.

**Die GARANTIE deckt alle Fabrikationsfehler ab.** Diese werden ohne Kosten für den Käufer behoben. Ausdrücklich ausgeschlossen sind Schäden, die durch unsachgemäße Verwendung des Gerätes, wie zum Beispiel falsche Anschlüsse, durch Fall o. Ä. verursachte Brüche, natürliche Abnutzung der Teile und im Allgemeinen jeglicher Fehler, der nicht auf die Fertigung des Gerätes zurückzuführen ist. **Die GARANTIE erlischt des Weiteren bei Fremdeingriffen an der Maschine durch Personen, die nicht unserem Technischen Support angehören.**

Diese **GARANTIE** deckt Vereinbarungen, die mit Personen außerhalb unseres Technischen Supports getroffen wurden, nicht ab.

Bei Störungen innerhalb der Garantiezeit fügen Sie dem Gerät das ausgefüllte Garantiezertifikat bei und reichen es beim Technischen Support in Ihrer Nähe ein oder kontaktieren Sie das Werk.

Weitergehende Ansprüche jeglicher Art gegenüber dem Lieferanten, insbesondere auf Schadensersatz, sind ausgeschlossen. Dies gilt auch für Schäden, die bei Beratung, Einarbeitung und Vorführung entstehen.

Garantieleistungen bewirken keine Verlängerung der Garantiezeit.



Technische Änderungen vorbehalten.



## 18. Entsorgung



Zur vollständigen ordnungsgemäßen Entsorgung der Pistole am Ende ihrer Nutzungsdauer ist diese vollständig zu zerlegen und ihre Bestandteile sind zwecks Recycling in Metall und Kunststoff.

## 19. Störungstabelle

STÖRUNGEN	URSACHE	ABHILFE
<b>Strahlregulierung funktioniert nicht</b>	Zerstäubungsdüse locker	Düse anziehen
	Strahlregulierung beschädigt	Ersetzen
	Verbindung Ausguss-Düse Verunreinigt oder beschädigt	Reinigen oder austauschen
<b>Zerstäubt nicht</b>	Kein Material vorhanden	Überprüfen und beheben
	Kein Luftdruck oder zu geringer Luftdruck	Überprüfen und beheben
	Material zu dickflüssig	Verdünnen
	Filter verschmutzt Produkt	Reinigen
	Leitungen verstopft	Reinigen
<b>Strahl intermittierend</b>	Materialmenge ungenügend	Material nachfüllen
	Material nicht gefiltert (Unreinheiten)	Filtern
	Ausguss locker	Anziehen
	Ausguss weist Risse auf	Ersetzen
	Farbnadeldichtung Kopf beschädigt	Ersetzen
	Filter verschmutzt Produkt	Reinigen
<b>Strahl fehlerhaft</b> 	Zerstäubungsdüse locker	Düse anziehen
	Strahlregulierung beschädigt	Ersetzen
	Verbindung Ausguss-Düse verunreinigt, beschädigt	Reinigen oder austauschen
	Verstopfung oder Verformungen in Düse drehen	Wenn Drehung Düse überprüfen. Wenn nicht, Ausguss überprüfen

STÖRUNGEN	URSACHE	ABHILFE
<b>Zerstäubung nicht korrekt entsprechend</b> 	Luftdüse verunreinigt	Düse reinigen
	Falscher Luftdruck	Luftdruck entsprechend einstellen
	Materialmenge falsch	Menge entsprechend anpassen
	Falsche Viskosität	Viskosität anpassen
	Strahlöffnung	Einstellen
<b>Farbnadel schließt nicht entfernen</b>	Ausguss weist Fremdkörper auf	Fremdkörper und reinigen
	Farbnadeldichtung Kopf verunreinigt	Nadel Reinigen und/ oder einfetten
	Kombination Ausguss + Nadel falsch	Ersetzen
	Nadelfeder beschädigt oder nicht auf Pistole montiert	Ersetzen oder montieren
	Produkt weist Fremdkörper auf	Filtern
<b>Farbnadeldichtung leckage</b>	Farbnadeldichtung beschädigt	Ersetzen

## 20. Konformitätserklärung

**Hersteller:** SAGOLA, S.A.U.

**Adresse:** Urarte, 6 • 01010 VITORIA-GASTEIZ (Álava) SPANIEN

**Erklärt hiermit, dass das Produkt:** PISTOL MIXED

**Marke:** SAGOLA

**Range:** MINI XTREME MIX

**Versionen:**

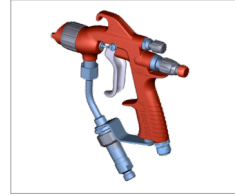

### Konformitätserklärung UE

In Übereinstimmung mit den grundlegenden Sicherheitsanforderungen Bestimmungen über den **Anhang der Richtlinie 2014/34/UE** und kann in explosionsgefährdeten Bereichen (ATEX).

Zur Erfüllung dieser Anforderungen erfüllen das Produkt den europäischen Normen:

- **Maschinenrichtlinie (2006/42/CE)** und deren Umsetzung im nationalen Gesetz 1644/2008.
- **EN 1953:2013** - Spritz- und Sprühgeräte für Beschichtungsstoffe. Sicherheitsanforderungen.
- **UNE-EN 12100:2012**
  - Sicherheit von Maschinen. Allgemeine Gestaltungsleitsätze. Risikobeurteilung und Risikominderung.
- **UNE EN-1127-1:2020**
  - Vorbeugung und Explosion schutz.
  - Teil 1: Grundbegriffe und Methodik.

Diese entspricht auch den folgenden Verordnungen und Richtlinien:

**ATEX-Richtlinie (Richtlinie 2014/34/UE)** C E  II 2G T4 x

Protection Level II 2G Geeignet für den Einsatz in Zone 1 und 2

“X”-Kennzeichnung. Das Gerät muss an Masse angeschlossen sein. Alle statischen Elektrizität wird durch Luft-Rohre (die Luftschläuche müssen “**STATISCH-FREI**” entladen)

• **UNE EN ISO 80079-36:2017 / AC:2020**

- Nicht elektrische Geräte für den Einsatz in explosionsgefährdeten Bereichen eingesetzt.

Ausführliche technische Dokumentation und Service-Hinweise sind ist 10 Jahre verfügbar.

Vitoria-Gasteiz, den 01/01/2024

Unterzeichnet:



Enrique Sánchez Uriondo  
Technischer Direktor

**Version originale en Espagnol**

**MODE D'EMPLOI ET DE MAINTENANCE DES APPAREILS  
DE RECOUVREMENT DES SURFACES**

01	Préambule	page 76
02	Signification des pictogrammes	page 76
03	Introduction	page 76
04	Données techniques	page 77
05	Composants	page 77
06	Avertissements	page 78
07	Conseils	page 78
08	Description du fonctionnement	page 80
09	Mise en marche	page 80
10	Tableau des buses mixtes (Tips)	page 82
11	Entretien	page 82
12	Éclaté	page 84
13	Nettoyage	page 86
14	Graissage	page 87
15	Sécurité et santé	page 87
16	Observations	page 89
17	Conditions de la garantie	page 89
18	Élimination	page 89
19	Tableau des pannes éventuelles	page 90
20	Déclaration de conformité	page 93

## 01. Préambule



Avant de mettre l'appareil en marche, il convient de lire et de respecter la totalité des indications de ce manuel.





Celui-ci doit être conservé en lieu sûr et accessible à tous les usagers de l'appareil.

L'appareil doit être mis en marche et utilisé exclusivement par des personnes connaissant son fonctionnement, et uniquement aux fins pour lesquelles il a été conçu.

De même, les normes de préventions des accidents, les règlements et directives applicables au travail, ainsi que la législation en vigueur, doivent être respectés.

Les logotypes de SAGOLA y autres produits SAGOLA, cités dans ce manuel, sont des marques déposées ou marques appartenant à **SAGOLA S.A.U.**

## 02. Signification des pictogrammes

			
Lire le manuel d'instructions	Information important	Avertissement	Port obligatoire de lunettes de sécurité
			
Protection auditive	Protection respiratoire obligatoire	Gants obligatoires	Produit à pulvériser

## 03. Introduction

L'appareil appartient à la famille des pulvérisateurs d'air comprimé par pistolet, permettant d'obtenir un **degré élevé de transfert du produit** appliqué ( $T > 65\%$ ) avec une **grande qualité de fini** et un **bas niveau de contamination** atmosphérique.

Il est composé de:

- Pistolet mixte
- Clé accessoire
- Brosse de nettoyage
- Mode d'emploi
- Emballage





## 04. Données techniques



	<b>Sagola MINI XTREME MIX</b> <i>(sans raccord tournant)</i>		<b>Sagola MINI XTREME MIX</b> <i>(avec raccord tournant)</i>	
<b>Poids</b>	510 g. 1,1 lbs		550 g. 1,98 lbs	
<b>Dimensions</b>	-		173 x 18 x 201 mm. 6,8 x 0,71 x 7,9 lbs	
<b>Entrée d'air</b>	M 16	Raccord rapide Ø 8 mm.	M 16	Raccord rapide Ø 8 mm.
<b>Entrée de produit</b>	1/4" M BSP		Raccord tournant 1/4" M BSP	
<b>Pression d'air max.</b>	3 bar 43,5 psi		3 bar 43,5 psi	
<b>Pression d'air recommandée</b>	2 bar 29 psi		2 bar 29 psi	
<b>Pression de produit max.</b>	Ressort jaune 120 bar 1.740 psi	Ressort rouge 200 bar 2.900 psi	Ressort jaune 120 bar 1.740 psi	Ressort rouge 200 bar 2.900 psi
<b>Température opérationnelle ambiante</b>	0 - 60 °C 32 - 140 °F		0 - 60 °C 32 - 140 °F	
<b>Filtre du produit</b>	60 ó 100 mesh		60 ó 100 mesh	
<b>Matériaux en contact avec le produit</b>	Laiton, acier inoxydable, carbure de tungstène, PTFE, polyamide, FKM			

### Normative ATEX

<b>Directive européen</b>	2014/34/UE
<b>Non équipements électriques</b>	II 2G T4 x (*)

(\*) Pistolet non électrique dans les zones à risques d'explosion (ATEX) doit avoir les connexions à la terre et/ou des tuyaux d'alimentation antistatique.

## 05. Composants

- ① Chapeau d'air
- ② Détente
- ③ Entrée d'air
- ④ Ressort - aiguille
- ⑤ Régulateur d'éventail
- ⑥ Filtre
- ⑦ Tip
- ⑧ Entrée de produit
- ⑨ Système de sécurité

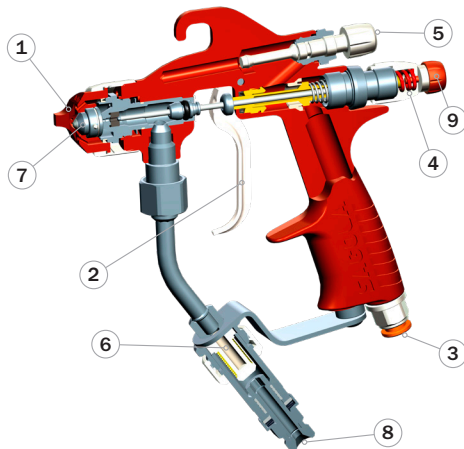

## 06. Avertissements

**Avant et après chaque travail**, le pistolet doit être verrouillé avec le **système de sécurité** de telle sorte que la gâchette soit verrouillée lorsque le capuchon est complètement fermé (dans le sens des aiguilles d'une montre).

**\* Système de sécurité intégré dans les versions ultérieures du 04/2019**

**Avant la mise en marche**, et avant chaque nettoyage ou réparation, **vérifier** que les **pièces** du pistolet sont **parfaitement fixées**, et que les tuyaux d'air sont étanches et ne présentent aucune fuite d'air. Les pièces défectueuses doivent être remplacées ou réparées.

Le pistolet est **facile à manipuler**, grâce à sa conception et à la simplicité de ses mécanismes. L'utilisation du pistolet **ne requiert aucune connaissance spécifique**. Suivre les **instructions d'usage, d'entretien et de sécurité** figurant dans le mode d'emploi, et effectuer les **essais d'applications** nécessaires pour obtenir la qualité de finition désirée.

**Avant la mise en service**, il est recommandé de **nettoyer le pistolet**, qui a été soumis à des essais de fonctionnement, et afin de retirer toute trace du traitement interne de protection appliqué avant l'emballage. **Une application de diluant** est suffisante pour le premier nettoyage. Retirer les graisses résiduelles issues du montage.

**S'assurer que les produits à appliquer sont chimiquement compatibles avec les pièces de l'appareil avec lesquelles ils entrent en contact** (Laiton, acier inoxydable, carbure de tungstène, PTFE, polyamide, FKM).

**Ne pas utiliser de produits corrosifs ou abrasifs.**

**Le pistolet est conçu pour une longue durée de vie** avec la majeure partie des produits habituellement commercialisés. **L'emploi de produits hautement agressifs peut réduire la vie de l'appareil et augmenter les besoins en entretien et en pièces de rechange.** Pour l'application de produits spéciaux, consultez SAGOLA S.A.U.

Lisez et appliquez soigneusement toutes les **instructions et mesures de sécurité** indiquées par le fabricant des **produits utilisés** (application, diluants, etc...) **car des réactions chimiques, incendies ou explosions sont à craindre.** Les produits peuvent de même se révéler **toxiques, irritants ou nocifs et, en tout état de cause, dangereux pour la santé et l'intégrité physique de l'utilisateur et des personnes proches** (voir chapitre Santé et sécurité).

**Mélanger, préparer et filtrer le produit à appliquer** conformément aux instructions du fabricant, en s'assurant qu'aucune particule étrangère ne menace la qualité de la finition et de l'application. Si un doute quelconque existe à propos de la pureté du produit, de sa composition, etc... consulter le fournisseur.

Contrôler la **viscosité du produit** à appliquer à l'aide du kit Viscosimètre SAGOLA - Code 56418001



## 07. Conseils utiles

### 07.1.- Conseils généraux



Utiliser la pression de pulvérisation la plus basse possible dans la chapeau permettant d'obtenir la finition souhaitée. En effet, tous les produits ne demandent pas une pression maximale pour une pulvérisation correcte. Avec une pression moindre, la consommation d'air est moindre également et le degré de transfert du produit est accru.

En sortie d'usine, le pistolet est réglé pour la pulvérisation des produits avec les chapeaux à air correspondant à chaque application, soit à une pression d'air de 2 bars; il est prêt à fonctionner dans les meilleures conditions.

**Veiller particulièrement à la vitesse d'application.** La couche déposée peut être plus épaisse que prévu si la vitesse d'application est trop faible, et vice-versa.

**Si la couche est très fine,** cela est dû à une **pression d'air excessive** pour la quantité de produit à appliquer. **Diminuer la pression d'air** du pistolet afin d'obtenir une pulvérisation ne provoquant pas l'évaporation du dissolvant et que la peinture ne sèche pas avant d'être déposée sur la surface à peindre. **Augmenter la quantité de produit, remédier à sa viscosité ou utiliser un buse à fluide plus puissant.**

**Si la couche est très épaisse ou granuleuse,** cela est dû à une quantité de produit excessive pour la pression d'air appliquée. **Diminuer la quantité de produit, remédier à sa viscosité** ou utiliser un buse à fluide moins puissant.

**Si la surface n'est pas lisse,** cela est dû à une excessive quantité de produit par rapport à la pression d'air utilisée, à une viscosité incorrecte, ou à une vitesse d'application non adaptée. **Diminuer la quantité de produit, ajuster la viscosité de celui-ci ou augmenter la vitesse d'application,** afin d'obtenir la finition de surface souhaitée.

Le éventail obtenu **dépend de la chapeau** employée. **Pour les chapeaus prévues pour d'autres prestations, consulter le Service Technique SAGOLA S.A.U.**

Aplique el producto perpendicularmente a la pieza.

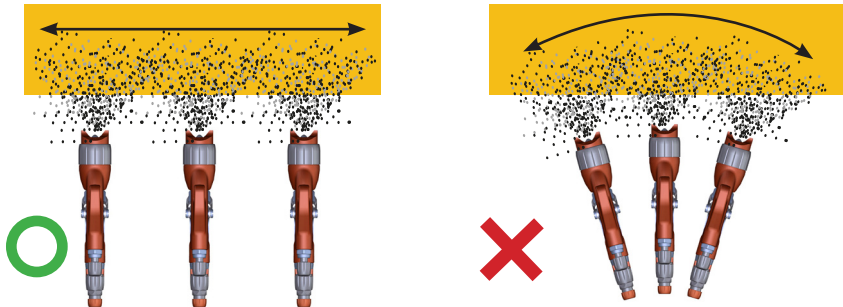

## 07.2.- Conseils pour l'application dans différentes zones climatiques

Application de peinture, en particulier les peintures à base d'eau.

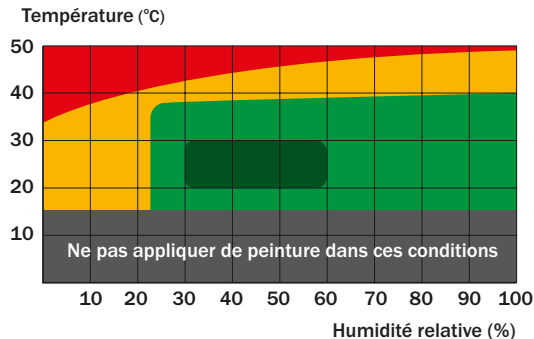



Climat extrême  
modèle de  
ventilateur

- **Conditions du climat extrême:** L'utilisation d'additifs dans la peinture peut être requise (voir les spécifications du fabricant de peinture).

- **Recommandations:**

- Augmenter la taille du pic de 0,1 à 0,2 mm. par rapport à celui utilisé dans des conditions normales.
- Réduisez la taille du ventilateur en le rendant plus arrondi et avec un noyau central plus chargé en produit.



Climat  
critique  
modèle de  
ventilateur

- **Conditions climatiques critiques:** L'utilisation d'additifs dans la peinture peut être requise (voir les spécifications du fabricant de peinture). Réduction du ventilateur et augmentation du noyau de pulvérisation dans un climat critique.

- **Recommandations:**

- Réduire la pression dynamique entre 0,2 et 0,5 bar par rapport à celle utilisée dans des conditions normales.
- Augmenter la taille du pic de 0,1 à 0,2 par rapport à celui utilisé dans des conditions normales.
- Augmenter la charge de produit dans le noyau central du ventilateur.

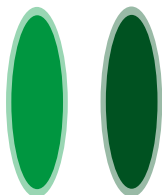

Standard  
modèle de  
ventilateur    Optimal  
modèle de  
ventilateur

- **Conditions climatiques non critiques:** L'utilisation d'additifs dans la peinture peut être requise (voir les spécifications du fabricant de peinture).

- **Recommandations:** Modèle de ventilateur standard.

- **Conditions climatiques optimales:**

- **Recommandations:** Modèle de ventilateur optimal.

## 08. Description du fonctionnement

Le Pistolet SAGOLA modèle **MINI XTREME MIX** est prévu pour l'application de produits convenablement dilués habituellement utilisés dans l'**industrie du bois, des plastiques, etc...**

Le **MINI XTREME MIX** est un pistolet **MIXTE** manuel à usage professionnel.

Ce pistolet peut être monté selon la pression: (**Ressort jaune** jusqu'à 120 bar ou **Ressort rouge** à 200 bar).

C'est un pistolet à **jet réglable**. Il est équipé d'un **raccord tournant**.

Il est recommandé pour pulvériser: vernis, laques, émaux, fonds, produits à base de solvants ou hydrosolubles fonds et finitions à base de solvant 1K et 2K ou à base d'eau et polyuréthanes.

## 09. Mise en marche

**Avant la mise en marche**, et en particulier après chaque opération de nettoyage ou de réparation, il faut vérifier que tous les **éléments** sont **parfaitement fixés**.

**Avant toute opération d'entretien ou de réparation**, il convient de **dépressuriser le pistolet** au préalable. **Le non respect de cette instruction peut entraîner des pannes, des accidents graves voire mortels.** SAGOLA S.A.U. ne saurait être tenu pour responsable des conséquences du non respect des normes de sécurité.

- 1.- **Préparer la peinture** (peinture bien filtrée, viscosité correcte – consulter la fiche technique du produit).
- 2.- Au moment de monter les appareils, assurez-vous de raccorder le tuyau d'air a la entrée d'air (air propre, pression air = 2 bar max.) (1) et le tuyau de produit aux conduits de produit (2).
- 3.- **Amorcer la pompe** à peinture (voir notice de la pompe).
- 4.- **Choisir une Tip** dans le tableau des buses **TIPS** et le ressort adéquats (ressort jaune 120 bar o ressort rouge 200 bar).
- 5.- S'assurer que l'intérieur de la buse est bien pourvu d'un **joint d'étanchéité** ou d'un micro-tamis (optionnel).
- 6.- **Monter la buse** à l'intérieur de la tête en veillant à ce que le pion se placent parfaitement dans le encoche.
- 7.- **Déverrouiller le système de sécurité**. Pour ce faire, desserrez jusqu'à la butée (3) (dans le sens anti-horaire).
- 8.- **Visser l'ensemble tête-buse** sur le pistolet. Avant de serrer fortement, positionner l'ensemble pour obtenir un jet vertical ou horizontal. Le jet est vertical quand les deux oreilles de la tête sont horizontales.
- 9.- Diriger le pistolet vers la fosse de la cabine et appuyer sur la gâchette jusqu'à ce que la peinture sorte.
- 10.- **Régler la pression d'air sur la pompe** (détendeur rouge) jusqu'à obtenir le débit produit souhaité.
- 11.- **Régler la pression d'air de pulvérisation** (détendeur gris) jusqu'à la disparition des cornes.

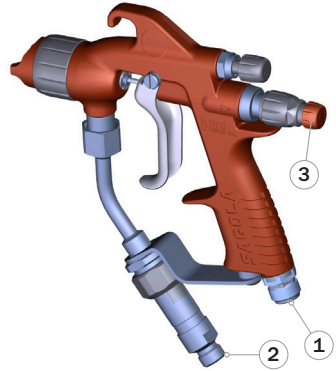

**Le dessin ci-dessous montre la relation entre la forme de jet et la pression d'air de pulvérisation.**

Ne pas augmenter la pression d'air de pulvérisation, une fois le bon jet obtenu.

12.- **Optimiser la largeur du jet** (N°3) avec le régulateur d'éventail situé à l'arrière du pistolet.

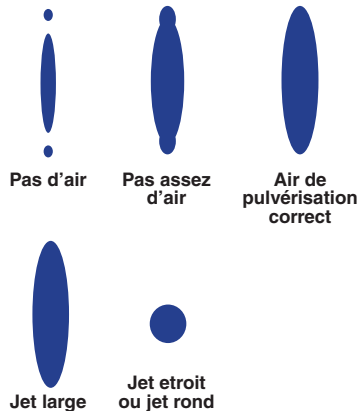

Régulateur ferme	Jet large
Régulateur ouvert	Jet étroit ou jet rond



**Si le débit n'est pas suffisant ou trop important, utiliser une autre Tip (voir tableau des buses Mixed TIPS).**



## 10. Tableau des buses mixtes (Tips)

Application	Désignation	Orifice (pouce / mm.)	Angle pulvérisation	Largeur de pulvérisation (à 30 cm.)	Debit d'eau à 100 bar
FINITIONS  LAQUES ÉMAUX DÉMOULAGE	09 / 20	0,009" / 0,23	20°	100-150 mm.	0,25 L/min.
	09 / 40	0,009" / 0,23	40°	200-250 mm.	0,25 L/min.
	09 / 60	0,009" / 0,23	60°	300-355 mm.	0,25 L/min.
	11 / 20	0,011" / 0,28	20°	100-150 mm.	0,37 L/min.
	11 / 40	0,011" / 0,28	40°	200-250 mm.	0,37 L/min.
	11 / 50	0,011" / 0,28	50°	250-300 mm.	0,37 L/min.
	11 / 60	0,011" / 0,28	60°	300-355 mm.	0,37 L/min.
URÉTHANES ACRYLIQUES FONDS ET APPRÊTS	13 / 20	0,013" / 0,33	20°	100-150 mm.	0,57 L/min.
	13 / 30	0,013" / 0,33	30°	150-200 mm.	0,57 L/min.
	13 / 40	0,013" / 0,33	40°	200-250 mm.	0,57 L/min.
	13 / 50	0,013" / 0,33	50°	250-300 mm.	0,57 L/min.
	13 / 60	0,013" / 0,33	60°	300-355 mm.	0,57 L/min.
	13 / 80	0,013" / 0,33	80°	405-457 mm.	0,57 L/min.
FONDS ET APPRÊTS	15 / 20	0,015" / 0,38	20°	100-150 mm.	0,72 L/min.
	15 / 40	0,015" / 0,38	40°	200-250 mm.	0,72 L/min.
	15 / 50	0,015" / 0,38	50°	250-300 mm.	0,72 L/min.
	15 / 60	0,015" / 0,38	60°	300-355 mm.	0,72 L/min.
	15 / 80	0,015" / 0,38	80°	405-457 mm.	0,72 L/min.
FONDS APPRÊTS ANTICORROSIFS PRODUITS HAUTE VISCOSITE	16 / 50	0,016" / 0,41	50°	250-300 mm.	0,91 L/min.
	18 / 40	0,018" / 0,46	40°	200-250 mm.	1,10 L/min.
	18 / 60	0,018" / 0,46	60°	300-355 mm.	1,10 L/min.
	21 / 40	0,021" / 0,53	40°	200-250 mm.	1,52 L/min.
	21 / 80	0,021" / 0,53	80°	405-457 mm.	1,52 L/min.

La contribution du produit et la taille de l'éventail dans les pistolets à pression sont directement liées à la pression du produit fixée par l'utilisateur, à la viscosité du produit et aux caractéristiques du tuyau. Par conséquent, une valeur de référence ne peut être établie.

## 11. Entretien

**Débrancher l'appareil du réseau d'air comprimé** avant d'effectuer toute inspection, réparation ou manipulation.

**Ni l'entretien ni le nettoyage du pistolet ne requièrent de grands efforts ni d'outils inadaptés. Certaines réparations** doivent être effectuées à l'aide d'outils spécifiques.

Dans ce cas, prendre contact avec le **Service clientèle de SAGOLA**. La manipulation de l'appareil par des personnes non agréées annule l'effet de la garantie.

**Une révision périodique du pistolet est indispensable**, afin de vérifier l'état des pièces et de les remplacer lorsqu'elles ne sont pas en parfaite état.



Pour les meilleurs résultats, utiliser exclusivement des **PIÈCES DÉTACHÉES ORIGINALES SAGOLA**. Celles-ci assurent une sécurité et un fonctionnement parfait du pistolet.

### 11.1. Remplacement du joint auto-ajustable

Les **joints d'étanchéité de l'aiguille** (étoupe) constituant le presse-étoupe, sont des éléments à **remplacer dès qu'un défaut d'étanchéité est constaté**.

- **Presse-étoupe de la tête du pistolet:** Pour remplacer le presse-étoupe, démonter le capuchon du ressort (n°18), en retirant l'aiguille ainsi que le ressort (n°17). À l'aide d'une clé plate de 21mm (n°25), démonter le buse à remplacer. Retirer la bague (n°6) et pousser le presse-étoupe (n°5) pour enlever le buse creux. Appliquer la graisse naturelle. Procéder à son remplacement et remonter les pièces en sens inverse.

- **Changement de siège de soupape d'air:** Pour l'enlèvement du siège de soupape; démonter le régulateur de produit, en retirant l'aiguille ainsi que le ressort et sa butée. À l'aide d'une clé six pans creux de 9 mm, démonter la carcasse glissière, et retirer le ressort conique de la valve et la valve..

Ensuite, sortir le siège de soupape avec la clé à crochet qui vient dans la boîte du pistolet. (Voir fig.01 et 02).

Puis **remonter** les pièces en **sens inverse** (Voir Fig.02)

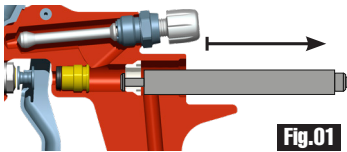

**Fig.01**

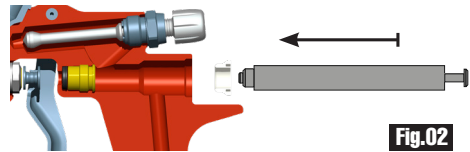

**Fig.02**

- **Presse-étoupes de la vanne d'Air:** Pour remplacer le presse-étoupe, démonter le capuchon du ressort (n°18), en retirant l'aiguille ainsi que le ressort. À l'aide d'une clé six pans creux de 9 mm, démonter la carcasse glissière, et retirer le ressort de la valve, la valve et siège de soupape (n°22) avec la clé (n°24). À l'aide d'une clé six pans creux de 6 mm, démonter le presse-étoupe et retirer le joint. Procéder au remplacement du presse-étoupe et le joint d'appui de la bague (fourni dans le kit spécifique) puis remonter les pièces en sens inverse.

### 11.2. Nettoyage ou remplacement du filtre de produit

Si le pistolet contient encore des restes de produit ou liquide de nettoyage, les remettre dans son contenant correspondant. Pour éviter tout déversement, conserver le pistolet en position verticale et effectuer un nettoyage le plus approfondi possible à cette fin.

- En tenant fermement le pistolet par la crosse, démonter le tuyau en dévissant le corps du pistolet.

- **Extraire le filtre de produit** et si des restes de produit ou liquide de nettoyage sont présents dans le corps du pistolet, les remettre dans leur contenant correspondant.

- **Nettoyer ou remplacer le filtre de produit**, si nécessaire, en tenant compte que les impuretés peuvent générer des défauts sur la finition et/ou des obstructions.

- **Remonter le filtre de produit**, en l'introduisant dans le trou du raccord tournant d'entrée de produit jusqu'au fond.

- Vérifier l'absence de fuites.

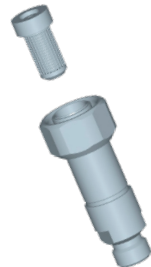

### 11.3. Ensemble du joint dans une buse d'air



1.- Retirez le TIP du chapeau d'air

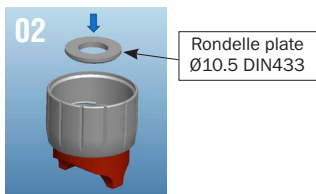

2.- Placez l'outil à l'intérieur du chapeau d'air



3.- Outil placé à l'intérieur du chapeau d'air



4.- Placer le joint à lèvres dans la position indiquée



5.- Joint à lèvres placé à l'intérieur du chapeau d'air

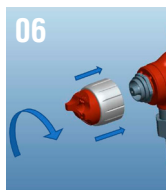

6.- Serrer fermement le chapeau d'air jusqu'à ce que le joint soit inséré dans la buse



7.- Chapeau d'air fileté dans le pistolet de pulvérisation

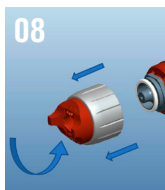

8.- Enlever le chapeau d'air

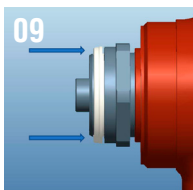

9.- Terminer d'insérer manuellement le joint dans la buse





## 12. Éclaté

Ce schéma n'est pas la liste matériaux.

**SAGOLA**   
an Elcometer company

Pistola mixta / Mixed spraygun

**SAGOLA MINIXTREMIX**

edición 02

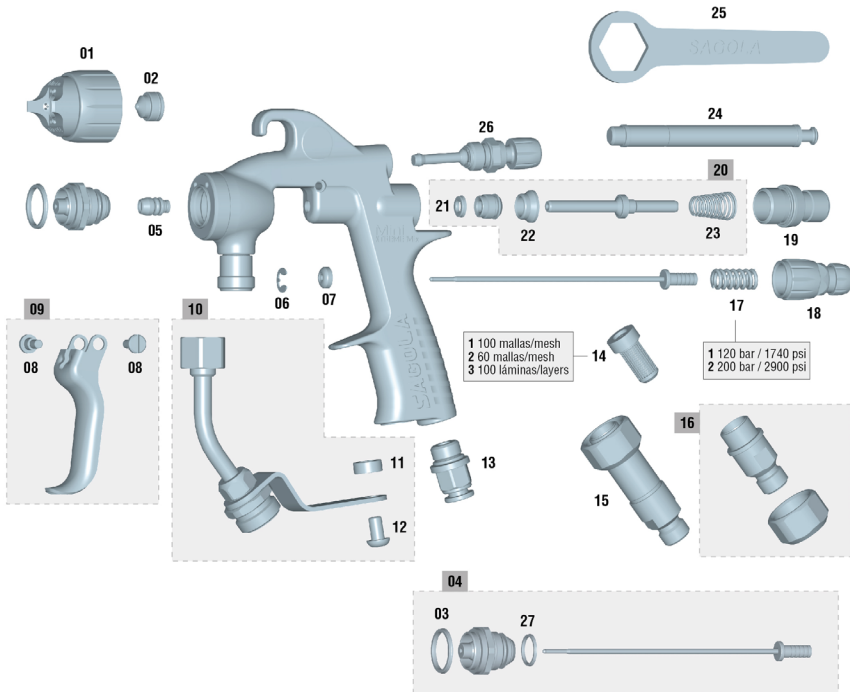

(\*) min. 5 u.

N°	Código	Ud.
01	56410768	1
02	81460529	1
03	54251011	1
04	10011250	1
05	56418614	1
06	50850605	1

N°	Código	Ud.
07	51910623	1
08	57250415	2
09	56418613	1
10	56418615	1
11	51910235	1
12	57251903	1

N°	Código	Ud.
13	55751810	1
14/1	56418053	1
14/2	56418054	1
14/3	83660037	1
15	56410104	1
16	56418046	1

N°	Código	Ud.
17/1	54710288	1
17/2	54710289	1
18	56415259	1
19	56411623	1
20	56418612	1
21	50810202	1

N°	Código	Ud.
22	54110012	1
23	54710312	1
24	50210214	1
25	50210201	1
26	56415256	1
27	50810258	1

### 13. Nettoyage

**Le pistolet comme le réservoir produit doit être nettoyé avec un diluant adapté**, afin d'éliminer tout reste de produit **après la fin du travail**.

Actionner les mécanismes et pulvériser du diluant jusqu'à ce qu'il sorte propre du pistolet. Répéter l'opération autant de fois que nécessaire. Nettoyer le pistolet et le réservoir des restes de produit à l'aide d'un chiffon imprégné de diluant.

**Veiller à la netteté des zones de fermeture de l'arrivée d'air.**

**La chapeau d'air est un élément de précision. Toute déformation, des orifices de sortie d'air en particulier, peut entraver le bon fonctionnement et diminuer la qualité de la pulvérisation, laquelle peut être déficiente ou incorrecte. Le cas échéant, plonger la chapeau d'air dans le diluant afin d'amollir les restes de produits adhérents. Ensuite, souffler à l'air comprimé sur la chapeau afin d'éliminer totalement les restes de produit et de diluant.**

**Au cas où le démontage de la chapeau d'air s'avérerait nécessaire, procéder à l'aide d'un objet mou et adapté, avec la plus grande attention, et en évitant de produire marques ou rayures.**



**Retirer l'élastique** maintenant les composants en place.

Une fois démonté, **nettoyer au diluant en utilisant la brosse de nettoyage** fournie.



**N'UTILISER EN AUCUN cas d'ustensile dur ou métallique. Les orifices obturés de la chapeau ne doivent jamais être nettoyés à l'aide d'objets pointus ou durs.**

**Remonter la chapeau d'air.**

**Pour procéder à un nettoyage automatique** du pistolet, ainsi que des outils et accessoires utilisés pour le mélange et la préparation du produit, **nous recommandons l'emploi des machines à laver de la gamme SAGOLA.**

**Le pistolet peut être nettoyé dans une machine à laver les pistolets**, à l'aide de dissolvant ou de détergent. Si ce système de lavage est choisi, **veuillez respecter les indications suivantes**. Leur non-respect peut entraîner une détérioration du pistolet et, dans tous les cas, une annulation de la garantie:



- Ne plonger le pistolet dans le dissolvant ou le détergent que le temps strictement nécessaire au nettoyage.
- Ne pas utiliser le pistolet immédiatement après le du nettoyage.
- Assurez-vous qu'il ne reste pas de dissolvant ni de détergent à l'intérieur, et que le pistolet est totalement exempt de ces produits. Utiliser également d'autres systèmes de nettoyage (à ultrasons).

## 14. Graissage

L'usage et les nettoyages éliminent les lubrifiants d'origine du pistolet. Pour garantir un fonctionnement parfait, **il est nécessaire de graisser périodiquement les filetages, les zones de frottement, etc.**, en particulier après chaque nettoyage, et d'autant plus soigneusement que l'on a utilisé une machine à laver. **Les pièces mobiles doivent être légèrement graissées après chaque nettoyage.**

Nous recommandons l'usage d'une huile légère type SAE 10, ou une graisse naturelle ou encore de la vaseline.

Il est important de vérifier que le lubrifiant utilisé ne contient pas de composants susceptibles d'endommager la qualité de la pulvérisation (Silicones, etc.)

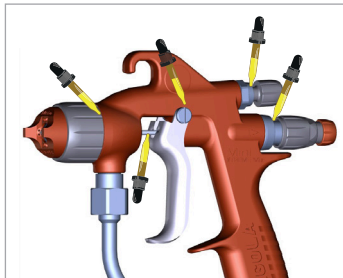

## 15. Sécurité et santé



**Débrancher l'appareil du réseau d'air comprimé avant d'effectuer toute opération d'entretien, de réparation ou de nettoyage et pour alimentation du produit et serez toujours le verrou\* (dans le sens des aiguilles d'une montre) jusqu'à ce que le aiguille ne bouge plus sous l'action de la gâchette.**

\* Système de sécurité intégré dans les versions ultérieures du 04/2019

### • Déconnexion en sécurité du tuyau de produit:

S'il reste du produit ou du liquide de nettoyage dans le réservoir, le remettre dans son contenant. Dépressuriser le tuyau de produit et en tenant fermement le pistolet, dévisser le bout du tuyau du raccord d'entrée de produit, avec une clé de taille adaptée.

### • Connexion en sécurité du tuyau de produit:

Connecter le tuyau au pistolet, tenir fermement le pistolet et avec une clé de taille adaptée, visser le bout du tuyau au raccord d'entrée de produit. Vérifier l'absence de fuites.

### • Déconnexion en sécurité du circuit d'air comprimé:

S'il reste du produit ou du liquide de nettoyage, le remettre dans son contenant. Si un connecteur pneumatique est monté sur l'entrée d'air, déconnecter le tuyau du pistolet. Si le tuyau d'air n'est pas dépressurisé, dévisser le bout du tuyau du raccord d'entrée d'air, avec une clé de taille adaptée et en tenant fermement le pistolet et si elle est quec connexion rapide diquez sur le raccord et retirer le tuyau.

### • Connexion en sécurité du circuit d'air comprimé:

Si un connecteur pneumatique est monté sur l'entrée d'air, connecter le tuyau au pistolet. Dans le cas contraire, tenir fermement le pistolet et avec une clé de taille adaptée, visser le bout du tuyau au raccord d'entrée d'air. Vérifier l'absence de fuites et s'il est une connexion rapide, insérer le tuyau dans le trou pour les produits d'alimentation.



**Ne jamais pointer l'appareil vers soi-même, vers des personnes ni vers des animaux.**  
Les diluants et solvants utilisés peuvent produire des lésions graves.

**Il est recommandé d'utiliser cet appareil dans des locaux possédant une ventilation forcée** conformément aux réglementations et dispositions en vigueur dans ce domaine.

**Aux alentours de l'appareil, seule la quantité de produit et diluant nécessaires** aux travaux en cours doit être conservée. À la fin des travaux, les diluants et produits d'application devront être rangés dans leur emplacement spécifique de stockage.

**Veiller à la propreté de l'aire de travail, laquelle soit être exempte de déchets potentiellement dangereux** (diluants, chiffons, etc...).



L'aire de travail ne doit comporter aucune source d'ignition (feu ouvert, cigarettes allumées, etc...) car l'activité peut générer des gaz facilement inflammables. De même, utiliser les éléments de protection personnelle homologués (protection respiratoire, auditive, etc...) conformément à la législation en vigueur.

Un emploi erroné de l'appareil, ou une altération de ses composants, est susceptible de provoquer des dommages matériels, et d'être cause d'accidents graves pouvant entraîner la mort. SAGOLA S.A.U. ne saurait être tenu pour responsable des conséquences d'une utilisation erronée du pistolet.



Utiliser des protections respiratoires homologuées et conforme aux normes et à la législation en vigueur.

Ne jamais dépasser la pression maximale d'arrivée d'air (8 bar). Une pression excessive provoquera une plus grande pollution de l'environnement. Pour alimenter le tuyau d'air comprimé, pour le pistolet, installer un régulateur de pression et une vanne de sécurité.



Il est recommandé d'utiliser des lunettes de protection, conformément au règlement et aux caractéristiques atmosphériques spécifiques de l'établissement et aux normes en vigueur.



Utiliser des gants pour manipuler le produit (voir recommandations du fabricant) et pour nettoyer le pistolet.



Si le niveau sonore dépasse les 85 dB (A) pendant l'utilisation du pistolet, il est obligatoire d'utiliser des protections acoustiques homologuées.

Le pistolet en lui-même ne comporte aucun risque mécanique de perforation, d'impacts ou de pincements. Ce n'est pas le cas d'une installation défectueuse ou de manipulations erronées.

Le travail avec le pistolet ne transmet aucune vibration à l'utilisateur, et le recul est minime.



Utiliser les TUYAUX ANTI-STATIQUES SAGOLA afin d'écartier les risques de décharge électrique pouvant occasionner un incendie ou une explosion.

La utilisation ou manipulation du pistolet requiert une attention soutenue, afin d'éviter que ne se produisent des pannes pouvant causer des situations dangereuses pour l'utilisateur ou pour les personnes l'entourant (fuites, ruptures, etc. Ne doit pas être utilisé si les capacités mentales, de perception et de réaction sont altérées à cause de certaines substances (alcool, drogues, médicaments, etc.) tout comme en cas de fatigue ou pour toute autre raison.

Le pistolet est conçu pour une utilisation à température ambiante. La température maximale de travail est de 50°C. Même si la température de l'air comprimé ou du produit soit plus grande, celle-ci, mesurée dans le corps du pistolet, ne doit pas dépasser la température maximale. Si la température devait dépasser les 43°C, il est nécessaire d'utiliser un équipement de protection personnelle, tels que des gants pour isoler thermiquement la main de l'équipement.



L'utilisation de solvants ou de détergents contenant des hydrocarbures halogénés (trichloréthane, chlorure de méthyle, etc...), peut provoquer des réactions chimiques dans l'appareil, ainsi qu'au contact des composants zingués (le trichloréthane mélangé à de petites quantités d'eau produit de l'acide chlorhydrique). De ce fait, ces composants peuvent rouiller et, dans les cas extrêmes, la réaction chimique déclenchée peut se révéler explosive. Nous recommandons d'éviter l'utilisation de produits contenant les substances citées ci-dessus. N'utiliser en aucun cas de soude (alcalis ou décapants, etc...) pour le nettoyage.

En général, toute manipulation du pistolet doit être effectuée en veillant à éviter toute détérioration.

**Les raccords doivent être bien serrés et en bon état d'utilisation. Si des connecteurs pneumatiques doivent être montés, ils doivent être conformes à la norme ISO 4414:2010.**

**Les normes de sécurité doivent être assimilées et appliquées.**

Le non-respect des indications du présent manuel est susceptible de provoquer des incidents pouvant mettre en danger l'intégrité physique de l'utilisateur, des personnes ou d'animaux présents sur les lieux.

Respecter les indications concernant la préservation de l'environnement.

Les fiches de sécurité des produits à appliquer et des liquides de nettoyage doivent toujours être disponibles pour être consultées en cas de besoin.

## 16. Observations

Le respect des instructions figurant dans ce manuel permettra d'obtenir une pulvérisation de bonne qualité et un bon fini. En cas de doute, ne pas hésiter à contacter le **Service technique de SAGOLA**.

## 17. Conditions de garantie

Cet appareil a été fabriqué avec la précision la plus rigoureuse, et a subi de nombreux contrôles avant sa sortie d'usine.

**La GARANTIE est de 3 ans**, à compter de la date d'achat, devant être indiquée par l'établissement vendeur à l'endroit prévu à cet effet, accompagnée du tampon de ce dernier. Après réception de l'appareil, remplir le bon de garantie et la retourner au fabricant pour validation.

**La GARANTIE couvre tous les défauts de fabrication** qui seront réparés sans frais pour l'acheteur. Toutefois, les pannes résultant d'un usage erroné de l'appareil sont exclues de l'application de la garantie, comme un branchement incorrect, une rupture à la suite d'une chute ou autre, l'usure normale des pièces et, en général, toute déficience non imputable à la fabrication. De même, la **GARANTIE sera annulée si l'on constate que l'appareil a été manipulé par des personnes étrangères au service technique SAGOLA**.

La **GARANTIE** ne couvre pas les engagements pris vis-à-vis de toute personne étrangère à notre service technique.

En cas de panne au cours de la période de garantie, renvoyer l'appareil et le certificat de garantie dûment rempli, au service d'assistance technique le plus accessible, ou prendre contact avec l'usine.

Aucune demande d'indemnisation pour dommages et intérêts, ou autres exigences, auprès du fournisseur ne pourra être reçue. Cela est également applicable aux dommages intervenant à l'occasion de l'assistance, de l'acquisition de la pratique et de la démonstration du matériel.

Les prestations pour garantie n'auront aucune conséquence sur la prolongation de la période de celle-ci.



SAGOLA se réserve le droit d'apporter les modifications techniques opportunes.



## 18. Élimination



Pour une élimination complète et correcte du pistolet, en fin de vie utile, il convient d'effectuer un démontage complet pour son recyclage par pièces, en faisant la distinction entre les composants métalliques et les plastiques.

## 19. Tableau des pannes

ANOMALIE	CAUSES	SOLUTION
<b>Le régulateur d'éventail ne fonctionne pas</b>	Chapeau d'air de pulvérisation mal serrée	Serrer la chapeau
	Rég. d'éventail endommagé	Remplacer
	Raccord buse-chapeau d'air sale ou endommagé	Nettoyer ou remplacer
<b>Pas de pulvérisation</b>	Pas de produit	Vérifier et corriger
	La pression d'air est nulle ou insuffisante	Vérifier et corriger
	Le produit est trop dense	Diluer
	Filtre de produit sale	Nettoyer
	Les conduites de fluide sont obstruées	Nettoyer
<b>Pulvérisation intermittente</b>	Quantité insuffisante de produit	Remplir suffisamment
	Produit non filtré (contient des impuretés)	Filtrer
	Le buse n'est pas serré	Serrer
	Le buse présente des fissures	Remplacer
	Presse-étoupe est en mauvais état	Remplacer
	Filtre de produit sale	Nettoyer
<b>Eventail défectueux</b>	Chapeau d'air de pulvérisation mal serrée	Serrer la chapeau d'air
	Rég. d'éventail endommagé	Remplacer
	Raccord buse-chapeau d'air sale ou endommagé	Nettoyer ou remplacer
	La chapeau d'air ou le bec de fluide sont obstrués	Faire tourner la chapeau. Si elle tourne, examiner la chapeau. Si non, examiner le bec
		

ANOMALIE	CAUSES	SOLUTION
<b>Pulvérisation défectueuse</b> 	La chapeau d'air est sale	Nettoyer la chapeau d'air
	Pression d'air incorrecte	Rétablir une pression ac
	Quantité de produit non conforme	Rétablir une quantité ac
	Viscosité non-conforme	Rétablir une viscosité acceptable
	Ouverture du éventail	Ajuster
<b>L'aiguille de fluide ne ferme pas</b>	Le buse est obstrué par des particules	Éliminer les particules et nettoyer
	Le joint de la tête est sale	Nettoyer et/ou graisser
	Combinaison buse + aiguille incorrecte	Remplacer
	Le ressort de l'aiguille est endommagé ou n'est pas monté	Remplacer ou monter
	Le produit contient des particules étrangères	Filtrer
<b>Presse-étoupe de vindage</b>	Le joint ou presse-étoupe usé	Remplacer

## 20. Déclaration de conformité

**Constructeur:** SAGOLA, S.A.U.

**Adresse:** Urartea, 6 • 01010 VITORIA-GASTEIZ (Álava) ESPAGNE

**Déclare que le produit:** PISTOLET MIXTE

**Marque:** SAGOLA

**Gamme:** MINI XTREME MIX

**Versions:**

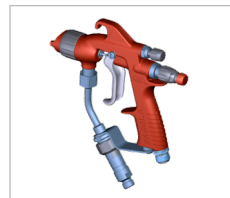

### Déclaration de conformité UE

Conformément aux dispositions de sécurité essentielles à l'**annexe de la directive 2014/34/UE** et peut être utilisé dans des atmosphères potentiellement explosives (ATEX).

Pour satisfaire à ces exigences, le produit répondent aux normes européennes:

- Directive sur les machines (**2006/42/CE**) et sa transposition dans la loi nationale 1644/2008.
- **EN 1953:2013** - Équipements d'atomisation et pulvérisation pour produits de revêtement. Exigences de sécurité.
- **UNE-EN 12100:2012**
  - Sécurité des machines. Principes généraux pour la conception. Évaluation du risque et réduction du risque.
- **UNE EN-1127-1:2020**
  - Prévention et protection contre les explosions.
  - Partie 1: Concepts de base et méthodologie.

Ces répond aussi aux règlements et directives ci:

**Directive ATEX (Directive 2014/34/UE)**    **CE**  **II 2G T4 x**

Niveau de protection II 2G Convient pour une utilisation dans les zones 1 et 2

"X" marque. L'équipement doit être connecté à la terre. Toute électricité statique est évacué par les tuyaux d'air (les tuyaux à air doit être statique "**LIBRES**")

• **UNE EN ISO 80079-36:2017 / AC:2020**

- Les équipements électriques non utilisés en atmosphères explosibles.

Une documentation technique complète et les instructions de service sont disponibles pour 10 ans.

À Vitoria-Gasteiz le 01/01/2024

Signé:



Enrique Sánchez Uriondo  
Directeur technique



**Versione originale in Spagnolo**

**ISTRUZIONI D'USO E MANUTENZIONE DEGLI IMPIANTI DI RIVESTIMENTO DI SUPERFICIE**

01	Attenzione	pag. 94
02	Significato dei pittogrammi	pag. 94
03	Introduzione	pag. 94
04	Dati Tecnici	pag. 95
05	Componenti	pag. 95
06	Avvertenze	pag. 96
07	Consigli utili	pag. 96
08	Descrizione funzionale dell'apparecchio	pag. 98
09	Avviamento	pag. 98
10	Tabella ugelli mixta (Tips)	pag. 100
11	Manutenzione	pag. 100
12	Esploso	pag. 102
13	Pulizia	pag. 104
14	Lubrificazione	pag. 105
15	Sicurezza e Salute	pag. 105
16	Osservazioni	pag. 107
17	Condizioni di Garanzia	pag. 107
18	Eliminazione	pag. 107
19	Tabella di Guasti	pag. 108
20	Dichiarazione di Conformità	pag. 111

## 01. Attenzione



Prima di avviare l'apparecchio, si dovrà leggere, tenere in considerazione e compiere completamente le indicazioni descritte in questo Manuale.

Dovrà essere conservato in un luogo sicuro e accessibile a tutti gli utenti dell'apparecchio.

L'apparecchio dovrà essere messo in funzione e usato soltanto da persone addestrate per il suo uso, ed dovrà essere utilizzato solo con i fini previsti.

Inoltre dovranno essere tenute in considerazione le Norme di Prevenzione di incidenti, i Regolamenti e le Direttive per i Centri di Lavoro e le Leggi e restrizioni vigenti.

I logotipi di SAGOLA e altri prodotti SAGOLA, menzionati in questo manuale, sono marchi registrati o marchi della ditta SAGOLA S.A.U.

## 02. Significato dei pittogrammi

			
Leggere il manuale di istruzioni	Informazioni importanti	Attenzione	Uso obbligatorio degli occhiali
			
Uso obbligatorio dei caschi	Uso obbligatorio della maschera respiratoria	Uso obbligatorio di guanti	Prodotto spruzzabile

## 03. Introduzione

L'attrezzatura in vostro possesso appartiene alla famiglia delle apparecchiature che spruzzano prodotti con aria compressa attraverso una pistola, con la quale si ottiene un **elevato grado di trasferimento** del prodotto ( $T > 65\%$ ) ed un'elevata **qualità di finitura** insieme ad un **basso livello dell'inquinamento**.

L'apparecchio è composto da:

- Pistola Mista
- Manuale d'istruzioni web
- Chiave accessorio
- Imballaggio
- Spazzola di Pulizia



## 04. Dati Tecnici



	<b>Sagola MINI XTREME MIX</b> <i>(senza raccordo girevole)</i>		<b>Sagola MINI XTREME MIX</b> <i>(con raccordo girevole)</i>	
<b>Peso</b>	510 g. 1,1 lbs		550 g. 1,98 lbs	
<b>Dimensioni</b>	-		173 x 18 x 201 mm. 6,8 x 0,71 x 7,9 lbs	
<b>Entrata aria</b>	M 16	Connettore rápido Ø 8 mm.	M 16	Connettore rápido Ø 8 mm.
<b>Entrata prodotto</b>	1/4" M BSP		Raccordo girevole 1/4" M BSP	
<b>Pressione massima aria</b>	3 bar 43,5 psi		3 bar 43,5 psi	
<b>Presión aria recomendada</b>	2 bar 29 psi		2 bar 29 psi	
<b>Pressione massima prodotto</b>	Molla giallo 120 bar 1.740 psi	Molla rossa 200 bar 2.900 psi	Molla giallo 120 bar 1.740 psi	Molla rossa 200 bar 2.900 psi
<b>Range di temperatura</b>	0 - 60 °C 32 - 140 °F		0 - 60 °C 32 - 140 °F	
<b>Filtro del prodotto</b>	60 ó 100 maglie		60 ó 100 maglie	
<b>Materiali a contatto con il prodotto</b>	Ottone, acciaio inossidabile, carburo di tungsteno, PTFE, poliammide, FKM			

### Normativa ATEX

<b>Direttive UE</b>	2014/34/UE
<b>Non appar ecchiatore elettriche</b>	II 2G T4 x (*)

(\*) Pistola no elettrica in aree a rischio di esplosione (ATEX) connessioni dovrebbe essere messo a terra e/o tubi di alimentazione con caratteristiche tecniche che sono antistatico.

## 05. Componenti

- 1 Ugello ad aria
- 2 Grilletto
- 3 Entrata aria
- 4 Molle d'aghi
- 5 Regolatore del ventaglio
- 6 Filtro pistola
- 7 Tip
- 8 Entrata prodotto
- 9 Sistema di sicurezza

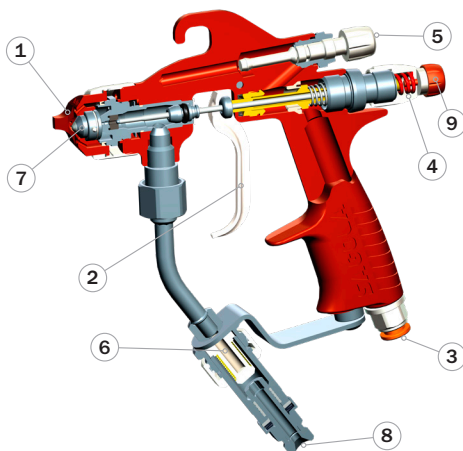

## 06. Avvertenze

**Prima e dopo ogni lavoro**, la pistola deve essere bloccata con il sistema di sicurezza\* in modo tale che il grilletto sia bloccato quando il cappuccio è completamente chiuso (in senso orario).

\* **Sistema di sicurezza incorporato nelle versioni successive del 04/2019**

**Prima della messa in funzione**, specialmente dopo ogni pulizia e /o riparazione, bisognerà controllare che i **componenti** della pistola siano **ben pressati** e che le **maniche** d'aria e/o di prodotto siano a **tenuta** (senza perdita d'aria). I pezzi difettosi dovranno essere cambiati o riparati correttamente.

La pistola è di **facile uso**, grazie al suo disegno e alla semplicità dei suoi meccanismi. Per l'uso della pistola **non è richiesta nessuna preparazione specifica**. Utilizzare seguendo le **istruzioni d'uso, manutenzione e sicurezza** indicate nel presente manuale e realizzare la **pratica di applicazione** necessaria per ottenere la qualità di finitura desiderata.

**Prima dell'uso**, è consigliabile **pulire la pistola**, dato che è sottomessa a prove di funzionamento, e prima di essere confezionata, si applica un trattamento interno di protezione del quale possono rimanere delle tracce. **Applicare del diluente** per eliminarlo. Pulire i grassi residui precedenti del montaggio.

**Assicurarsi che i prodotti da applicare siano chimicamente compatibili con i componenti dell'apparecchio con il quale entra in contatto** (Ottone, acciaio inossidabile, carburo di tungsteno, PTFE, poliammide, FKM).

**Non utilizzare prodotti corrosivi o abrasivi.**

**La pistola è preparata per avere una lunga vita**, e può essere utilizzata con la maggior parte dei prodotti di uso comune nel mercato. **Il suo uso con prodotti altamente aggressivi, accrescerà la necessità di manutenzione e pezzi di ricambio. Se ci fosse la necessità di applicare dei prodotti speciali, consultare la SAGOLA S.A.U.**

Leggere e applicare con attenzione tutti i **dati, istruzioni e misure di sicurezza** indicati dal **fabbricante dei prodotti che si utilizzeranno** (prodotti da applicare, diluenti, ecc.), **visto che potrebbero dare origine a delle reazioni chimiche, incendi e/o esplosioni, o essere tossici, irritanti o pericolosi o comunque nocivi per la salute e l'integrità dell'utente e delle persone che lo circondano** (Vedere Salute e Sicurezza).

**Mescolare, preparare e filtrare il prodotto da applicare** seguendo le istruzioni del fabbricante, assicurandosi che nessuna particella strana deteriori la qualità della finitura e l'applicazione. In caso di dubbi relativo alla purezza del prodotto, alla composizione, ecc, consultare il fornitore.

Controllare la viscosità del prodotto da applicare mediante il Kit Viscosometro SAGOLA - Código 56418001



## 07. Consigli Utili

### 07.1.- Consigli generali



Utilizzare la minima pressione di polverizzazione nell'ugello per ottenere la finitura desiderata. Non tutti i prodotti hanno bisogno della massima pressione per essere polverizzati correttamente. Con una pressione minore si consuma meno aria e si ottiene un aumento di trasferimento del prodotto.

La pistola esce dalla Fabbrica regolata per polverizzare correttamente i prodotti con gli ugelli di aria corrispondenti a ogni applicazione. Regolata ad una pressione d'ingresso d'aria di 2 bar e preparata per ottenere le massime prestazioni.

Prestare particolare **attenzione alla velocità di applicazione**. Lo spessore dello strato depositato può essere superiore a quello previsto se la velocità dell'applicazione è bassa e viceversa.

**Se lo spessore dello strato è molto sottile**, ciò si deve a un'eccessiva pressione dell'aria per la quantità di prodotto da applicare. **Diminuire la pressione dell'aria** della pistola per ottenere una polverizzazione che non evapori il solvente della vernice e affinché quest'ultima non giunga asciutta all'oggetto da verniciare. **Aumentare la quantità di prodotto, correggerne la viscosità o utilizzare nella pistola un picco di fluido maggiore.**

**Se lo spessore dello strato è molto grosso o granulato**, ciò si deve al fatto che la quantità di prodotto da applicare è eccessiva per la pressione dell'aria applicata. **Diminuire la quantità di prodotto, ridurne la viscosità** o utilizzare nella pistola un picco di fluido inferiore.

**Se la finitura si stacca**, ciò si deve al fatto che la quantità di prodotto da applicare è eccessiva per la pressione dell'aria utilizzata, la viscosità non è adeguata o la velocità di applicazione non è quella corretta. **Diminuire la quantità di prodotto, regolarne la viscosità o aumentare la velocità di applicazione** fino ad ottenere la finitura desiderata.

Il **ventaglio** (modello di polverizzazione) ottenuto, dipenderà dall'ugello di aria utilizzato. In caso di necessità di ugelli per altre prestazioni, consultare il Servizio Tecnico della SAGOLA S.A.U.



Applicare il prodotto perpendicolarmente al pezzo.

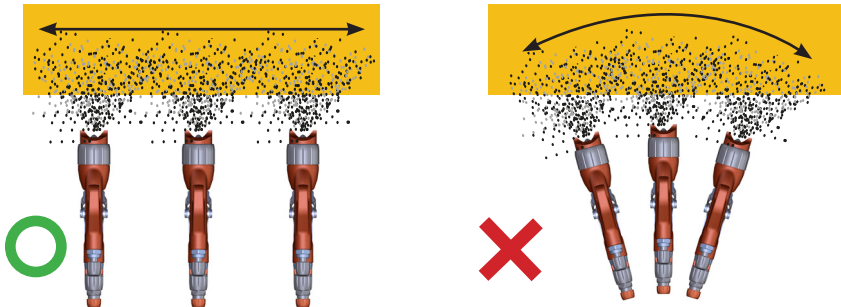

## 07.2.- Consigli per l'applicazione in diverse zone del clima

Applicazione di vernici, in particolare vernici a base d'acqua.

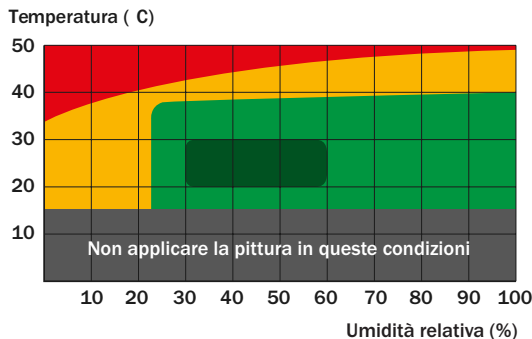



Clima estremo  
modello di  
ventola

- **Condizioni di clima estremo:** Potrebbe essere necessario l'uso di additivi nella vernice (vedere le specifiche del produttore della vernice).

- **Raccomandazioni:**

- Aumentare la dimensione del picco da 0,1 a 0,2 mm. rispetto a quello usato in condizioni normali.
- Ridurre le dimensioni del ventilatore rendendolo più arrotondato e con un nucleo centrale più carico di prodotto.



Clima  
critiche  
modello di  
ventola

- **Condizioni di clima critiche:** Potrebbe essere necessario l'uso di additivi nella vernice (vedere le specifiche del produttore della vernice). Riduzione della ventola e aumento del nucleo dello spray in un clima critico.

- **Raccomandazioni:**

- Ridurre la pressione dinamica tra 0,2 e 0,5 bar rispetto a quella utilizzata in condizioni normali.
- Aumentare la dimensione del picco da 0,1 a 0,2 rispetto a quella utilizzata in condizioni normali.
- Aumentare il carico del prodotto nel nucleo centrale della ventola.

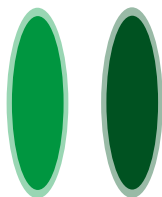

Standard  
modello  
di  
ventola

Ottimale  
modello  
di  
ventola

- **Condizioni di clima non critiche:** Potrebbe essere necessario l'uso di additivi nella vernice (vedere le specifiche del produttore della vernice).

- **Raccomandazioni:** Modello di ventola standard.

- **Condizioni di clima ottimale:**

- **Raccomandazioni:** Modello di ventola ottimale.

## 08. Descrizione funzionale dell'apparecchio

La Pistola SAGOLA modello **MINI XTREME MIX** serve per applicare prodotti convenientemente diluiti utilizzati di solito nel **settore dell'Industria del legno, quello della Plastica, ecc.**

La **MINI XTREME MIX** è una pistola **MIXTA** manuale per uso professionale.

Questa pistola può essere montata in funzione della pressione (con **molle giallo** fino a 120 bar o con **molle rosso** fino a 200 bar).

È una pistola a **getto regolabile**. Dotata di un **raccordo girevole**.

**Pistola consigliata per; vernici, lacche, smalti, fondi, prodotti a solvente o idrosolubili, fondi 1k e 2k e finiture a base solvente o acqua e poliuretani.**

## 09. Avviamento

**Prima di ogni avviamento** e soprattutto dopo ogni pulizia o riparazione, bisognerà accertarsi che tutti gli elementi siano ben stretti.

**Se si realizzano lavori di manutenzione o riparazione, la pistola dovrà essere previamente depressurizzata (lasciata senza pressione di aria). Se non viene tenuta in considerazione questa misura di sicurezza, possono avvenire guasti, lesioni personali e incidenti, che possono anche essere mortali. SAGOLA S.A.U. non si fa responsabile di eventuali conseguenze dovute all'anadempiamento di queste norme di sicurezza.**

1.- **Preparare la vernice** (vernice ben filtrata, viscosità corretta – consultare la guida tecnica del prodotto).

2.- Nella fase di installazione dei gruppi, verificare che il **tubo flessibile dell'aria** a la entrata d'aria (aria pulita, pressione aria = 2 bar max.) (1) e quello del **prodotto** ai condotti di erogazione del prodotto (2).

3.- **Innescare la pompa** (vd. Uso della pompa).

4.- **Scegliere un Tip** nella tabella degli ugelli **TIPS** e la molla adeguati (giallo molla 120 bar o rosso molla 200 bar)

5.- Assicurarsi che l'interno dell'ugello sia ben munito di una guarnizione di tenuta o di un micro filtro (opzionale)

6.- **Montare l'ugello** all'interno della testa, facendo attenzione che i pioli si inseriscano perfettamente nelle tacche.

7.- **Sblocca il sistema di sicurezza**. Per fare questo, allentare fino alla fermata (3) (in senso antiorario).

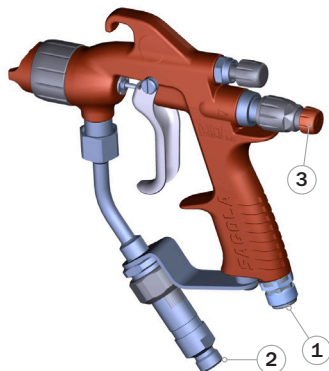

8.- **Avvitare l'insieme testa-ugello sulla pistola**. Prima di stringere, posizionare l'insieme per ottenere un getto verticale o orizzontale. Il getto è verticale quando le due orecchiette della testa sono orizzontali.

9.- Dirigere la pistola verso la fossa della cabina e premere il grilletto fino alla fuoriuscita del prodotto.

10.- **Regolare la pressione d'aria sulla pompa** fino ad ottenere la portata prodotto desiderata.

11.- **Regolare la pressione d'aria di spruzzatura** fino all'eliminazione delle corna.



**Il disegno seguente mostrala relazione fra la forma del getto e la pressione d'aria di spruzzatura.**

Non aumentare la pressione d'aria di spruzzatura. Ciò potrebbe provocare turbolenze e nebbia.

12.- **Ottimizzare la larghezza del getto** (N°3) con la valvola di regolazione del ventaglio situata dietro la pistola.

Regolatore chiuso	Getto largo
Regolatore aperto	Getto stretto o getto rotondo



**Se la portata non è sufficiente o troppo elevata, utilizzare un altro Tip (vd. Tabella degli ugelli Mixta TIPS).**



## 10. Tabella ugelli mixta (Tips)

Applicazione	Designazione	Apertura (inches / mm.)	Angolo spruzzatura	Larghezza di spruzzatura (a 30 cm.)	Flusso d'acqua a 100 bar
FINITURE  LACCHE SMALTI DEMOLDING	09 / 20	0,009" / 0,23	20°	100-150 mm.	0,25 L/min.
	09 / 40	0,009" / 0,23	40°	200-250 mm.	0,25 L/min.
	09 / 60	0,009" / 0,23	60°	300-355 mm.	0,25 L/min.
	11 / 20	0,011" / 0,28	20°	100-150 mm.	0,37 L/min.
	11 / 40	0,011" / 0,28	40°	200-250 mm.	0,37 L/min.
	11 / 50	0,011" / 0,28	50°	250-300 mm.	0,37 L/min.
	11 / 60	0,011" / 0,28	60°	300-355 mm.	0,37 L/min.
URETANI ACRILICI FONDI E PRIMER	13 / 20	0,013" / 0,33	20°	100-150 mm.	0,57 L/min.
	13 / 30	0,013" / 0,33	30°	150-200 mm.	0,57 L/min.
	13 / 40	0,013" / 0,33	40°	200-250 mm.	0,57 L/min.
	13 / 50	0,013" / 0,33	50°	250-300 mm.	0,57 L/min.
	13 / 60	0,013" / 0,33	60°	300-355 mm.	0,57 L/min.
	13 / 80	0,013" / 0,33	80°	405-457 mm.	0,57 L/min.
FONDI E PRIMER	15 / 20	0,015" / 0,38	20°	100-150 mm.	0,72 L/min.
	15 / 40	0,015" / 0,38	40°	200-250 mm.	0,72 L/min.
	15 / 50	0,015" / 0,38	50°	250-300 mm.	0,72 L/min.
	15 / 60	0,015" / 0,38	60°	300-355 mm.	0,72 L/min.
	15 / 80	0,015" / 0,38	80°	405-457 mm.	0,72 L/min.
FONDI E PRIMER ANTICORROSIVI PRODOTTI AD ALTA VISCOSITA'	16 / 50	0,016" / 0,41	50°	250-300 mm.	0,91 L/min.
	18 / 40	0,018" / 0,46	40°	200-250 mm.	1,10 L/min.
	18 / 60	0,018" / 0,46	60°	300-355 mm.	1,10 L/min.
	21 / 40	0,021" / 0,53	40°	200-250 mm.	1,52 L/min.
	21 / 80	0,021" / 0,53	80°	405-457 mm.	1,52 L/min.

Sia il contributo del prodotto che la dimensione della ventola nelle pistole a pressione sono direttamente correlati alla pressione del prodotto impostata dall'utente, alla viscosità di detto prodotto e alle caratteristiche del tubo. Pertanto, non è possibile stabilire un valore di riferimento.

## 11. Manutenzione

Per effettuare la manutenzione, una riparazione o la pulizia, **sconnettere previamente l'apparecchio dalla rete di aria compressa.**

**Non sono necessari grandi sforzi, né utensili non adatti per la manutenzione e la pulizia dell'apparecchio. Alcune riparazioni devono essere realizzate a volte con utensili speciali.**

In questo caso, è mettersi in contatto con il **servizio di attenzione al cliente della SAGOLA.** La manipolazione del prodotto da parte di personale non autorizzato ne estingue la garanzia.

**È imprescindibile fare una revisione periodica dell'apparecchio** per verificarne lo stato dei componenti e sostituirli se non sono in perfette condizioni.





**Per ottenere il miglior risultato possibile, utilizzare sempre RICAMBI ORIGINALI SAGOLA. Assicurano una totale intercambiabilità, sicurezza e perfetto funzionamento.**

### 11.1. Cambio Stoppe autoregolabili

I giunti di tenuta dell'ago (stoppe) che compongono il premistoppa, sono componenti della pistola che bisognerebbe sostituire quando ci sono dei problemi dovuti alla perdita di tenuta.

- **Premistoppa della testa della Pistola:** Per cambiare il premistoppa, smontare il protezione della molla (n°18), estraendo l'Ago del prodotto e la molla (n°17). Con una chiave a bocca di 21mm (n°25). Smontare il puntali. Rimuovere l'anello (n°6) e spingere la premistoppa (n°5) per rimuovere il puntali vuoto. Applicazione grasso naturale. Sostituirlo e procedere in senso contrario a quello appena descritto.
- **Cambio sede della valvola dell'aria:** Per cambiare sede della valvola dell'aria; il regolatore del prodotto, estraendo l'ago del prodotto e la molla con l'arresto. Con una chiave a brugola di 9 mm. smontare la cassa guida, estraendo la molla conica della Valvola e la Valvola.

Poi prendere la chiave di montaggio in dotazione con la pistola e procedere a rimuovere la sede della valvola con chiave gancio. (vedere Fig.01 e 02)

Per il **montaggio**, procedere in **senso contrario** a quello appena descritto. (vedere Fig.02).

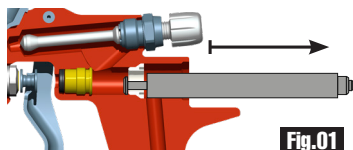

**Fig.01**

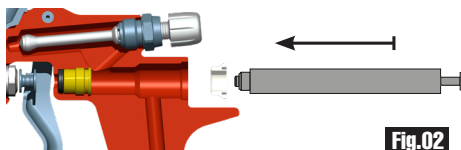

**Fig.02**

- **Premistoppa della valvola dell'aria:** Per cambiare il premistoppa, smontare il protezione della molla (n°18), estraendo l'Ago del prodotto e la molla (n°17). Con una chiave a brugola di 9 mm. smontare la cassa guida, estraendo la molla della Valvola, la Valvola e sede della valvola (n°22) con chiave (n°24). Con chiave a brugola di 6 mm. smontare il premistoppa ed estrarre la guarnizione. Sostituire il Premistoppa e la Guarnizione (forniti nel Kit specifico) e procedere in senso contrario a quello appena descritto.

### 11.2. Pulizia o sostituzione del filtro del prodotto

Nel caso in cui rimangano residui di prodotto o liquido di pulizia, rimetterli nei relativi contenitori. Per evitare qualsivoglia versamento, tenere la pistola in posizione verticale ed eseguire una pulizia quanto più possibile approfondita.

· Tenendo saldamente la pistola per l'impugnatura, smontare il tubo flessibile aria svitandolo dal corpo della pistola.

· **Estrarre il filtro del prodotto** e nel caso in cui rimangano dei residui di prodotto o di liquido di pulizia nel corpo della pistola, rimetterli nel relativo contenitore.

· **Pulire o sostituire il filtro del prodotto** nel modo ritenuto opportuno, tenendo conto del fatto che le impurità provocheranno difetti di finitura e/o ostruzioni.

· **Montare di nuovo il filtro del prodotto**, inserendolo nel foro del raccordo d'entrata del prodotto fino in fondo.

· Verificare che non ci siano perdite.

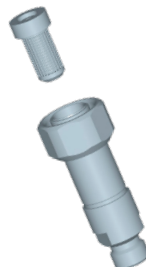

### 11.3. Assemblaggio del joint nell'ugello dell'aria

Se rimangono residui di prodotto o di liquido, riporli nel contenitore corrispondente. Per evitare eventuali fuoriuscite, mantenere la pistola in posizione verticale e pulirla il più accuratamente possibile a questo scopo.



1.- Rimuovere il TIP dall'ugello ad aria

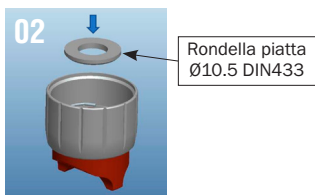

2.- Posizionare la rondella all'interno dall'ugello ad aria

Rondella piatta  
Ø10.5 DIN433



3.- Utensile posizionato all'interno dall'ugello ad aria



4.- Metti I giunti di tenuta nella posizione indicata ad aria



5.- Giunti di tenuta posizionata all'interno dall'ugello ad aria

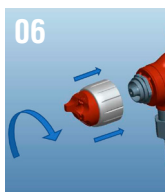

6.- Stringere saldamente il ugello ad aria finché la giunti di tenuta non è inserita Puntale del fluido



7.- Ugello ad aria filettato alla pistola

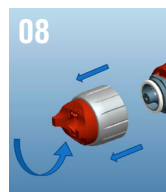

8.- Rimuovere l'ugello ad aria

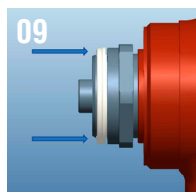

9.- Completare manualmente l'inserimento della giunti di tenuta nella scanalatura



## 12. Esploso

Questo disegno non è la distinta base.

SAGOLA®  
an Elcometer company

Pistola mixta / Mixed spraygun

SAGOLA MINIXTREMIX

edición 02

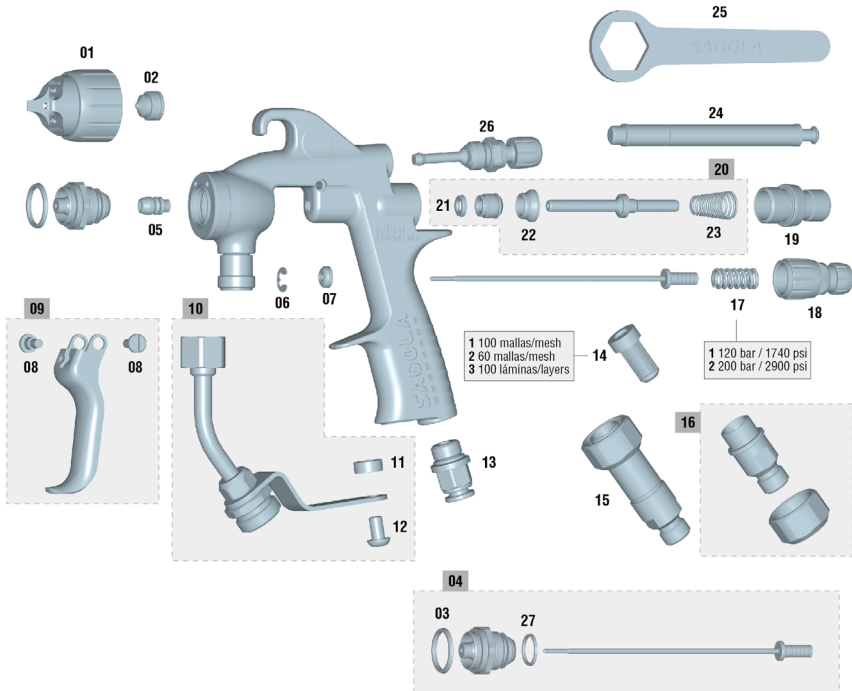

(\*) min. 5 u.

Nº	Código	Ud.
01	56410768	1
02	81460529	1
03	54251011	1
04	10011250	1
05	56418614	1
06	50850605	1

Nº	Código	Ud.
07	51910623	1
08	57250415	2
09	56418613	1
10	56418615	1
11	51910235	1
12	57251903	1

Nº	Código	Ud.
13	55751810	1
14/1	56418053	1
14/2	56418054	1
14/3	83660037	1
15	56410104	1
16	56418046	1

Nº	Código	Ud.
17/1	54710288	1
17/2	54710289	1
18	56415259	1
19	56411623	1
20	56418612	1
21	50810202	1

Nº	Código	Ud.
22	54110012	1
23	54710312	1
24	50210214	1
25	50210201	1
26	56415256	1
27	50810258	1

### 13. Pulizia

**Sia la pistola sia il serbatoio del prodotto dovrà essere pulito con il diluente adatto, per eliminare i resti di prodotto e dopo aver terminato il lavoro.**

Mettere in funzione i meccanismi e polverizzare il diluente fino a quando l'applicazione sarà pulita. Ripetere l'operazione le volte necessarie. Pulire la pistola e il serbatoio dai residui del prodotto applicato con un panno impregnato di diluente.

**Mantenere pulite di aderenze ed elementi estranei le zone di chiusura del passaggio dell'aria.**

L'ugello dell'aria è un elemento di precisione. Qualunque deformazione, specialmente nei fori di uscita dell'aria, può danneggiarne il funzionamento e far sì che la qualità della polverizzazione del prodotto sia deficiente e incorretta. In caso di necessità, immergere l'ugello dell'aria in diluente per ammorbidire i residui di prodotto o sporczia. Una volta ammorbiditi, soffiare nell'ugello con aria compressa fino ad eliminare i residui di prodotto e diluente.

Se dovesse essere necessario smontare l'Ugello dell'aria, farlo con un oggetto morbido e adatto, con molta cura ed evitando di fare marchie o righe.

Liberare l'anello elastico che unisce i suoi componenti.

Una volta smontato, pulirlo con diluente utilizzando la spazzola per la pulizia fornita.



**NON UTILIZZARE** mai elementi duri o di metallo. I fori dell'ugello otturati non devono mai essere puliti con oggetti pungenti o duri.

Procedere al montaggio dell'Ugello.

Per realizzare i lavori di pulizia automatica della pistola, attrezzi e accessori impiegati nel miscuglio e preparazione per l'applicazione del prodotto, si raccomanda l'uso di Lavatrici della gamma SAGOLA.

La pistola può essere pulita con dissolventi o detersivi in una lavatrice per pistole. Se si opta per questo sistema di lavaggio, è consigliabile tenere presente i seguenti consigli, in caso contrario, la pistola può essere danneggiata, e si perderebbe la garanzia:



- Non immergere la pistola in dissolvente o detersivo più del necessario per la pulizia.
- Non utilizzare la pistola subito dopo averla pulita.
- Assicurarsi che non ci sia diluente o detersivo all'interno e che ne sia completamente priva.

Utilizzare anche altri sistemi di pulizia (Ultrasuoni).

## 14. Lubrificazione

L'uso e la pulizia eliminano la lubrificazione originaria nella pistola. Per garantirne il perfetto funzionamento, è necessario lubrificare periodicamente i filetti di regolazione od i fissaggio, le zone di frizione, ecc.. Soprattutto dopo ogni pulizia e con particolare attenzione se è stata realizzata in una macchina di pulizia. I pezzi mobili devono essere lubrificati leggermente dopo aver realizzato la pulizia.

Raccomandiamo l'uso di un olio leggero del tipo SAE 10 o di grasso naturale o vasellina.

È importante controllare che il prodotto di lubrificazione utilizzato non contenga componenti che possano rovinare la qualità della polverizzazione (Silicone, ecc.)

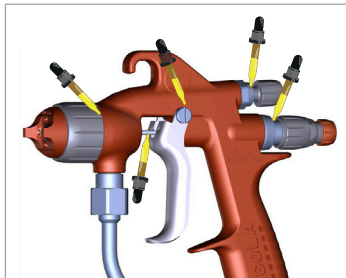

## 15. Sicurezza e Salute



Per effettuare la manutenzione, una riparazione o la pulizia, sconnettere previamente l'apparecchio dalla rete di aria compressa e per l'alimentazione di prodotto stringere sempre il blocco\* (in senso orario) finché la ago non si muove a causa dell'azione del grilletto.

\* Sistema di sicurezza incorporato nelle versioni successive del 04/2019

### • Disconnessione in sicurezza del tubo flessibile dei prodotti:

Nel caso in cui rimangano residui di prodotto o liquido di pulizia nel serbatoio, rimetterli nei relativi contenitori. Depressurizzare il tubo flessibile dei prodotti, tenendo saldamente la pistola, con una chiave della misura giusta svitare il terminale del maniccotto dal raccordo di ingresso dei prodotti.

### • Collegamento in sicurezza del tubo flessibile dei prodotti:

Collegare il maniccotto della pistola, tenendo saldamente la pistola, con una chiave della misura giusta avvitare il terminale del maniccotto al raccordo di ingresso dei prodotti. Verificare che non ci siano perdite.

### • Disconnessione in sicurezza della rete dell'aria compressa:

Nel caso in cui rimangano residui di prodotto o liquido di pulizia, rimetterli nei relativi contenitori. Nel caso in cui sia stato montato un connettore pneumatico sull'ingresso dell'aria, scollegare il maniccotto della pistola. Nel caso in cui non avvenga la depressurizzazione del maniccotto dell'aria, con una chiave della misura giusta svitare il terminale del maniccotto dal raccordo di ingresso dell'aria, tenendo saldamente la pistola e se è con connessione veloce dicitare sul raccord e rimuovere il tubo.

### • Collegamento in sicurezza della rete dell'aria compressa:

Nel caso in cui sia stato montato un connettore pneumatico sull'ingresso dell'aria, collegare il maniccotto della pistola. In caso contrario, con una chiave della misura giusta avvitare il terminale del maniccotto al raccordo di ingresso della pistola. Verificare che non ci siano perdite e se con connessione veloce, inserire il tubo nel foro.



**Non dirigere mai l'apparecchio verso di sé, altre persone o animali.** I diluenti e i mezzi di diluizione utilizzati possono provocare gravi lesioni.

Si consiglia di usare questo dispositivo in locali dotati di ventilazione forzata e conformemente alle norme e disposizioni in vigore in materia.

Nell'ambiente che alloggia il dispositivo deve essere presente soltanto la quantità di prodotto e di diluente necessari per il lavoro che si sta svolgendo. Una volta concluso l'intervento si dovranno riporre i diluenti e i prodotti usati nel luogo presto allo stoccaggio.

Mantenere la zona di lavoro pulita e priva di rifiuti potenzialmente pericolosi (Diluenti, stoffa, ecc...).



**Durante il lavoro e nella zona di lavoro, non ci deve essere nessuna fonte di ignizione** (fuoco aperto, sigarette accese, ecc.), dato che durante il lavoro si possono generare gas facilmente infiammabili. Inoltre, bisognerà utilizzare la protezione omologata (respiratoria, uditiva, ecc.) in conformità con le normative vigenti.

**Se l'apparecchio è utilizzato in modo inadeguato o vengono alterate i suoi componenti, possono verificarsi danni materiali e provocare gravi conseguenze sulla propria salute**, su quella di altre persone e/o di animali, anche mortali. La **SAGOLA S.A.U.** non si assume responsabilità di danni dovuti all'uso irresponsabile dell'apparecchio.



**Utilizzare sempre apparecchi di respirazione omologati** secondo le Normative e Regolamenti vigenti per proteggersi dalle emanazioni prodotte durante l'applicazione.

**Non superare mai la pressione massima d'ingresso di aria (8 bar).** Una pressione eccessiva provocherà un maggiore inquinamento ambientale. Per alimentare il manicotto dell'aria compressa per la pistola, installare un regolatore di pressione e una valvola di sicurezza.



Como misura di prevenzione generale, è consigliabile l'uso di **occhiali di protezione**, d'accordo con le normative e caratteristiche ambientali specifiche del Centro di Lavoro e le Normative vigenti.



**Usare i guant** per manipolare il prodotto (vedere raccomandazioni del fabbricante) e per pulire la pistola.



Se durante l'uso della pistola il livello sonoro ambientale oltrepassa i 85 dB (A) è **obbligatorio l'uso di protettori acustici omologati**.

**La pistola in sé non provoca nessun rischio meccanico di perforazioni, impatti o pinzettamenti**, salvo quelli che possono derivare da installazioni indebite o manipolazioni incorrette.

**Durante il lavoro e attraverso la pistola, non si trasmettono vibrazioni** a parti del corpo dell'operaio e le forze di reazione sono minime.



**Utilizzare MANICHE ANTISTATICHE SAGOLA per eliminare eventuali scariche elettriche che potrebbero creare rischi di incendio o esplosione.**

**L' utilizzo o manipolazione della pistola, richiede molta attenzione**, per evitare che si producano deterioramenti che possono generare situazioni di pericolo per l'utente o per persone vicine, a conseguenza di fughe, rotture, ecc. Non deve essere utilizzata nel caso in cui le capacità mentali, di percezione e reazione siano alterate a causa dell'assunzione di sostanze (alcol, droghe, farmaci, ecc.) o a causa della stanchezza o per qualsiasi altro motivo.

**La pistola è preparata per l'uso a temperatura ambiente.** La temperatura massima di servizio è di 60°C. Anche se la temperatura dell'aria compressa o del prodotto sia superiore, essa non dovrà superare la temperatura massima misurata nel corpo della pistola. Nel caso in cui la temperatura superi i 43°C, è necessario utilizzare il dispositivo di protezione individuale, ad esempio i guanti, per isolare termicamente la mano dal dispositivo stesso.



**L'uso di solventi e/o detersivi che contengono idrocarburi alogenati (tricloretoano, Cloruro di metile. Ecc.), può dare origine a reazioni chimiche nell'apparecchio, così come nei suoi componenti zincati (il tricloretoano mischiato con piccole quantità di acqua, produce acido cloridrico). Perciò, tali componenti si possono ossidare e, in casi estremi, la reazione chimica che si ottiene può avvenire in modo esplosivo. Si raccomanda di utilizzare prodotti che non contengono i suddetti componenti. In nessun caso devono essere utilizzati acidi, soda (alcali, o decapanti, ecc.) per pulirla.**

In generale, ogni manipolazione della pistola deve essere realizzata facendo attenzione a non deteriorarla.

**I raccordi di unione dovranno essere ben stretti e in buono stato. Nel caso in cui si montino dei connettori pneumatici, questi devono rispettare la norma ISO 4414:2010.**

**Le norme di sicurezza devono essere comprese ed applicate.**

L'inadempimento delle indicazioni del presente manuale può provocare incidenti che possono ripercuotersi sull'integrità fisica dell'utente o di altre persone o animali.

Rispettare e compiere le indicazioni relative alla preservazione dell'ambiente.

Ai fini dell'opportuna consultazione è opportuno tenere sempre a disposizione le schede di sicurezza dei prodotti da applicare e dei prodotti di pulizia.

## 16. Osservazioni

Otterrete una buona spruzzatura e di conseguenza una buona qualità di finitura, seguendo le indicazioni di questo manuale. Per chiarire qualsiasi dubbio, mettersi in contatto con il **Servizio Tecnico della SAGOLA**.

## 17. Condizioni di Garanzia

Questo apparecchio è stato fabbricato con una precisione rigorosa, ed è stato sottomesso a numerosi controlli prima di lasciare la fabbrica.

**La GARANZIA concessa è di 3 anni**, a partire dalla data di acquisto, che sarà indicata dallo stabilimento di vendita nell'apposito, insieme al timbro. Dopo il ricevimento dell'apparecchio, compilare la garanzia e inviarla al fabbricante per la convalida.

**Questa GARANZIA copre qualsiasi difetto di fabbrica**, che sarà riparato senza nessun carico per l'acquirente. Tuttavia, sono esclusi dalla garanzia tutti i guasti provocati da un cattivo uso dell'apparecchio, così come collegamenti sbagliati, rotture dovute a cadute o simili, normale usura dei componenti e in generale, qualsiasi deficienza non imputabile alla fabbricazione dell'apparecchio. **Si perderà anche la GARANZIA se si constata che l'apparecchio è stato manipolato da persone che non appartengono al nostro Servizio di Assistenza Tecnica.**

Questa **GARANZIA** non protegge impegni presi con persone non appartenenti al nostro Servizio Tecnico.

In caso di guasto durante il periodo di garanzia, allegare all'apparecchio il certificato di garanzia opportunamente completato, e consegnarlo al Servizio di Assistenza Tecnica di maggior interesse, oppure mettersi in contatto con la fabbrica.

Si esclude qualsiasi cosa di maggiore trascendenza contro il fornitore, in particolare l'indennizzazione per danni e pregiudizi. Ciò si applica anche ai danni che si potrebbero causare durante la consulenza, l'acquisto di pratica e la dimostrazione.

Le prestazioni su garanzia non comportano un prolungamento del periodo della stessa.

Modifiche tecniche riservate.

## 18. Smaltimento





Per un completo e corretto smaltimento della pistola, quando questa raggiunge la fine della sua vita utile si deve procedere al completo smontaggio della medesima per riciclarla separatamente, dividere tra componenti metallici e plastiche.

## 19. Tabella di Guasti

ANOMALIE	CAUSE	RIMEDIO
<b>Il Regolatore a Ventaglio non agisce</b>	Ugello di polverizzazione allentato	Stringere l'ugello
	Regolatore a ventaglio deteriorato	Sostituire
	Unione Puntale-ugello sporco o deteriorato	Pulire o sostituire
<b>No pulveriza</b>	No c'è prodotto	Verificare e correggere
	Non c'è pressione d'aria o è insufficiente	Verificare e correggere
	Prodotto troppo denso	Diluire
	Prodotto filtro sporco	Pulire
	Unione Puntale-ugello sporco o deteriorato	Pulire o sostituire
<b>Polverizzazione intermittente</b>	Quantità di prodotto insufficiente	Riempire adeguatamente
	Prodotto non filtrato (Impurità)	Filtrare
	Puntale del fluido allentato	Stringere
	Puntale del fluido con fessure	Sostituire
	Premistoppa, testa deteriorat	Sostituire
	Ugello di polverizzazione allentato	Stringere l'ugello
<b>Ventaglio difettoso</b>	Regolatore a ventagli allentato	Sostituire
	Unione Puntale-ugello sporco o allentato	Pulire o sostituire
	Ostruzioni o colpi nell'ugello dell'aria o nel puntale del fluido	Controllare l'ugello. Se gira controllare l'ugello. Altrimenti controllare il puntale del fluido
	Obstrucciones o golpes en la boquilla de aire o el pico de fluido	Girar la boquilla. Si gira, revisar la boquilla. Si no gira, revisar el pico de fluido



ANOMALIE	CAUSE	RIMEDIO
<b>Polverizzazione incorretta</b> 	Ugello dell'aria sporco	Pulire l'ugello
	Pressione dell'aria inadeguata	Adeguare la pressione
	Quantità di prodotto inadeguata	Adeguare la quantità
	Apertura ventaglio	Regolare
<b>Non chiude l'ago del fluido</b>	Puntale del fluido con particelle estranee	Eliminare le particelle e pulire
	Premistoppa testa sporco	Pulire e/o lubrificare
	Combinazione Puntale + ago inadeguati	Sostituire
	Molla dell'ago deteriorata o non montata nella pistola	Sostituire o montare
	Prodotto con particelle estranee	Filtrare
<b>Padita premistoppa</b>	Guarnizione o stoppa deteriorata	Sostituire

## 20. Dichiarazione di conformità

**Fabricante:** SAGOLA, S.A.U.

**Indirizzo:** Urartea, 6 • 01010 VITORIA-GASTEIZ (Álava) SPAGNA

**Dichiara che il prodotto:** PISTOLA MISTA

**Marca:** SAGOLA

**Linea:** MINI XTREME MIX

**Versioni:**

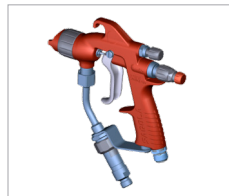

### Dichiarazione di conformità UE

In conformità alle disposizioni di sicurezza essenziali per l'**allegato della Direttiva 2014/34/UE** e può essere utilizzato in atmosfere potenzialmente esplosive (ATEX).

Il prodotto è conforme alle seguenti norme:

- **Direttiva delle macchine (2006/42/CE)** e relativa trasposizione alla legge nazionale 1644/2008.
- **EN 1953:2013** - Dispositivi di atomizzazione e nebulizzazione per materiali di rivestimento. Requisiti di sicurezza.
- **UNE-EN 12100:2012**
  - Sicurezza delle macchine. Principi generali di progettazione. Valutazione del rischio e riduzione del rischio.
- **UNE EN-1127-1:2020**
  - Prevenzione e protezione contro l'esplosione.
  - Parte 1: Concetti di base e metodologia.

Queste soddisfa anche i seguenti regolamenti e direttive:

**Direttiva ATEX (Direttiva 2014/34/UE)**    **CE**  **II 2G T4 x**

Protezione II 2G livello adeguato per l'uso in Zone 1 e 2

"X" marcatura. L'apparecchiatura deve essere collegata a terra. Tutto elettricità statica viene scaricata attraverso tubi d'aria (i tubi dell'aria deve essere "**STATICO-FREE**")

• **UNE EN ISO 80079-36:2017 / AC:2020**

- Apparecchi non elettrici usati per atmosfere potenzialmente esplosive.

La documentazione completa e istruzioni per l'assistenza tecnica sono disponibili per 10 anni.

In Vitoria-Gasteiz il 01/01/2024

Firmato:



Enrique Sánchez Uriondo  
Direttore tecnico

指數

西班牙語原始版本  
表面塗裝設備使用及維護說明

01	注意	頁 112
02	图标含义	頁 112
03	简介	頁 112
04	技术参数	頁 113
05	组件	頁 113
06	警告	頁 114
07	有用的提示	頁 114
08	设备功能描述	頁 116
09	调试	頁 116
10	混合喷嘴图表 (喷嘴)	頁 118
11	维护	頁 118
12	备件清单	頁 120
13	喷枪的清洁	頁 122
14	润滑	頁 123
15	健康与安全	頁 123
16	注意事项	頁 125
17	保修条款	頁 125
18	废物处理	頁 125
19	故障排除	頁 126
20	欧共体符合性声明	頁 129

## 01. 注意



在启动设备之前，您必须阅读、注意并完全遵守本手册中描述的所有指示。  
您必须将其放在安全且对设备所有用户可访问的地方。

设备只应由受过培训并专门用于预期目的的人员操作和使用。

同样，您必须考虑事故预防标准、工作中心的法规和指令，以及现行的法律和限制。

本手册中提到的SAGOLA标志和其他SAGOLA产品的商标均为SAGOLA S.A.U.的注册商标或商标

## 02. 图标含义



阅读操作手册



重要信息



危险



需佩戴防护目镜



需佩戴护耳机



需佩戴防尘口罩



需佩戴防护手套



喷雾产品

## 03. 简介

您手头的喷枪是利用压缩空气进行产品喷涂的系列设备之一，该设备提供高水平的产品传输率（ $T > 65\%$ ）、优质的涂装效果以及低污染水平。

设备包括以下组件：

- 混合喷枪
- 辅助钥匙
- 清洁刷
- 说明书
- 包装盒



## 04. 技术参数



	Sagola MINI XTREME MIX (带旋转接头)		Sagola MINI XTREME MIX (无旋转接头)	
重量	510 克 1.1 磅		550 克 1.98 磅	
尺寸 (旋转接头)	-		173 x 18 x 201 毫米 6.8 x 0.71 x 7.9 英寸	
空气进口	M 16	快速连接器 Ø 8 毫米	M 16	快速连接器 Ø 8 毫米
产品入口	1/4" M BSP		旋转接头 1/4" M BSP	
最高气压	3 bar 43.5 psi		3 bar 43.5 psi	
推荐工作压力	2 bar 29 psi		2 bar 29 psi	
最大气压 产品压力	黄泉 120 bar 1,740 psi	红色弹簧 200 bar 2,900 psi	黄泉 120 bar 1,740 psi	红色弹簧 200 bar 2,900 psi
工作温度	0 至 60 摄氏度 32 至 140 华氏度		0 至 60 摄氏度 32 至 140 华氏度	
产品过滤器	60 或 100 目 (滤网)		60 或 100 目 (滤网)	
与产品接触的材料	黄铜、不锈钢、碳化钨、PTFE、聚酰胺、FKM			

### ATEX 规范

社群指令	2014/34/UE
非电气设备	II 2G T4 x (*)

(\*) 在爆炸危险区域 (ATEX) , 连接必须接地, 和/或供应软管必须具有防静电特性。

## 05. 组件

- ① 空气帽
- ② 扳机
- ③ 进气口
- ④ 枪针弹簧
- ⑤ 喷幅调节器
- ⑥ 喷枪过滤器
- ⑦ 喷嘴
- ⑧ 产品入口
- ⑨ 安全系统

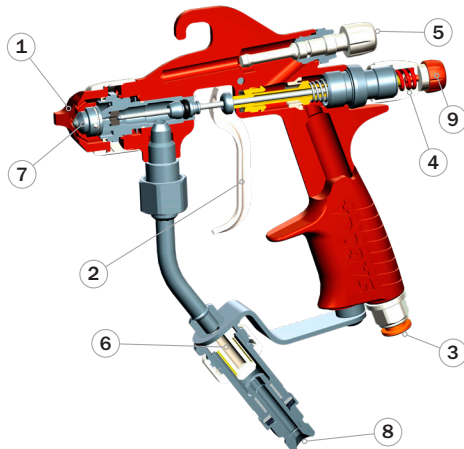

## 06. 警告

把喷枪在每次作业前后都要用安全系统\*锁住，确保当盖子完全闭合（顺时针）时扳机被锁住。  
安全系统内置于2019/04后的更新版本。

在启动前，特别是在每次清洁和/或维修后，您应该检查喷枪的组件是否紧固，并且空气和/或产品的软管是否密封（无漏气）。任何损坏的零件应及时更换或适当修理。

由于其设计和机制的简单性，这款喷枪易于操作。使用喷枪无需特定的培训。请按照本手册中的使用、维护和安全说明进行操作，并进行必要的应用实践以获得所需的涂装质量。

在投入使用之前，建议清洁喷枪，因为它经过了操作测试，并且在包装之前，内部会进行防护处理，可能会有残留物。使用稀释剂进行清洁以去除它。清除安装过程中残留的油脂。

请确保要涂覆的产品与设备的组件在化学上是相容的（黄铜、不锈钢、碳化钨、PTFE、聚酰胺、FKM）。

不要使用腐蚀性或磨蚀性产品。

该喷枪经过长期使用的设计，并可与市场上大多数产品一起使用。但是，如果使用高度侵蚀性的产品，将会迅速增加维护和零部件更换的需求。如果需要使用特殊产品，请联系 SAGOLA S.A.U

请仔细阅读和遵守产品制造商提供的所有数据、说明和安全措施，包括但不限于所使用的产品（要涂覆的产品、稀释剂等）。这些产品可能产生化学反应、引发火灾和/或爆炸，或者具有毒性、刺激性或有害性，无论如何对用户和其周围人员（请参阅第16部分《安全与健康》）的健康和安全都构成危险。

根据制造商的说明，混合、准备和过滤将要应用的产品，确保没有任何杂质影响涂装质量和应用效果。如果对产品的纯度、成分等存有疑问，请咨询您的供应商。

通过SAGOLA粘度计套件 - 代码56418001 来控制要应用产品的粘度



## 07. 有用的提示

### 07.1.- 般建议



使用空气帽中允许您获得所需涂装效果的最低喷涂压力。并非所有产品都需要最大压力进行喷涂。降低压力可减少气体消耗，增加产品输送率。

特别注意喷涂速度。如果涂覆速度较慢，沉积的膜厚可能会比计划的更厚，反之亦然。

如果涂层非常薄，这可能是由于空气压力过大与所施加的产品量不匹配所致。降低喷枪的空气压力，以确保喷漆中的溶剂在喷涂过程中不会挥发，确保其在到达要涂覆的表面时不会变干。增加产品量，调整其粘度，或者使用喷枪中较大的液体喷嘴。

如果涂膜较厚，这可能是由于空气压力过大与所需施加的产品量不匹配所致。减少产品量，降低其粘度或者在喷枪中使用较小的液体喷嘴。

如果出现流挂现象，可能是由于所需施加的产品量过多，与所使用的空气压力不匹配，粘度不正确或施工速度不当所致。减少产品量，调整其粘度，或者增加施工速度，直到达到所需的涂覆效果。

喷雾宽度（喷雾图案）的获得将取决于所使用的喷嘴，如果需要其他应用的喷嘴，请联系SAGOLA S.A.U.的技术服务部。

喷幅或振幅可以通过喷幅调节器进行修改，逆时针旋转增加宽度，顺时针旋转减小宽度。

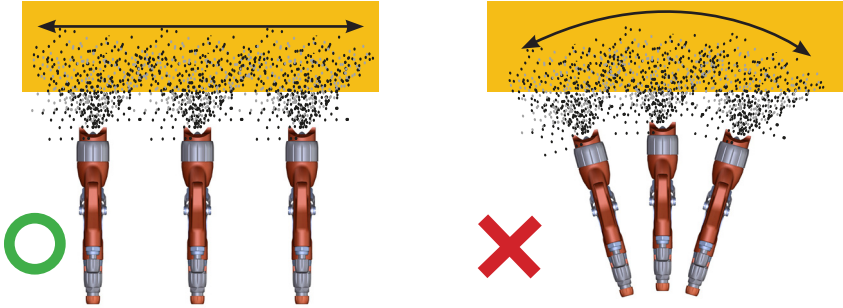

## 07.2- 不同气候区应用的技巧

涂漆应用，特别是水性漆。

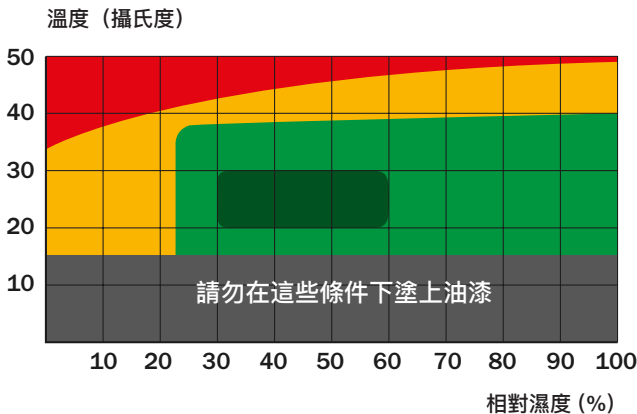



極端氣候扇形圖案

- **极端气候下的扇形图案：**  
可能需要在涂料中使用添加剂（请参阅涂料制造商的规格）。
- **建议：**
  - 将枪针尺寸从正常情况下使用的0.1毫米增加到0.2毫米。
  - 使喷嘴形状更圆润，中心核心区更饱满以减小喷嘴尺寸。



臨界氣候扇形類型

- **关键气候下的扇形图案：**  
可能需要在涂料中使用添加剂（请参阅涂料制造商的规格）。  
在关键气候下，减小喷嘴尺寸并增加喷涂核心区用量。
- **建议：**
  - 将动态压力降低到比正常条件下使用的压力低0.2到0.5巴。
  - 将峰值尺寸增加到比正常条件下使用的尺寸高0.1到0.2。
  - 增加喷涂中心核心的产品用量。

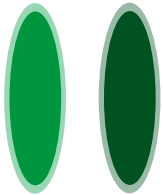

標準扇形圖案    最佳風扇圖案

- **非关键气候条件的扇形图案：**  
可能需要在涂料中使用添加剂（请参阅涂料制造商的规格）。
- **建议：**  
标准扇形图案。
- **最佳气候条件**
- **建议：**最佳扇形图案。

## 08. 设备功能描述

SAGOLA枪型号MINI XTREME MIX可用于适当稀释后的产品，广泛应用于木材工业、塑料等领域。

MINI XTREME MIX枪是专业使用的手动混合枪。

这支枪根据工作压力可以进行安装：（黄色弹簧最高达120巴/1,740磅或红色弹簧最高达200巴/2,900磅）。

这是一支带有可调节扇形喷射图案和旋转接头的喷枪。

喷枪建议用于喷涂：适用于溶剂或水性产品中的1K和2K材料的底漆和表面涂装

## 09. 调试

在每次启动前，特别是在清洁或修理设备之后，必须检查所有部件是否牢固拧紧。

如果需要维护或修理工作，在开始工作之前必须将枪解压（无气压）。如果不遵守这项安全措施，可能导致故障、人身伤害和事故，这可能是致命的。SAGOLA S.A.U. 对不遵守这些安全规定的后果不承担任何责任。



1.- 准备涂料（搅拌并将涂料过滤至适当的粘度 – 请参阅材料技术数据）。

2.- 在装配设备时，请确保将空气软管连接到空气进口（干净干燥的空气，最大气压= 2巴 / 29磅/平方英寸）（编号1），并将产品软管连接到产品导管（编号2）。

3.- 启动泵（参考泵操作手册）。

4.- 选择喷嘴，请参阅TIPS喷嘴表和弹簧（黄色弹簧120巴/ 1,740磅/平方英寸或红色弹簧200巴/ 2,900磅/平方英寸）。

5.- 确保喷嘴处于位于喷嘴内的白色密封圈或微型过滤器处。（可选）

6.- 将喷嘴安装在喷气帽内，确保定位销与喷嘴的嵌合凹槽对齐。

7.- 解锁安全系统。要做到这一点，松开到止点（编号3）（逆时针）。

8.- 将带有喷嘴的喷气帽插入固定环中。将固定环和喷气帽紧固到喷枪上，并定位喷气帽以获得所需的图案方向。

9.- 将喷枪对准废液容器，通过使用扳机打开喷枪，直到清洁材料流出。

10.- 调整泵的气压（红色调节器）以获得所需的流量。

11.- 调整喷射气压（灰色调节器），直到图案均匀。

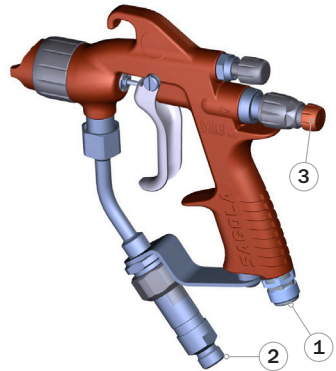

这张图显示了扇形图案与喷射气压之间的关系。

获得正确的扇形后，请勿增加喷射气压。这会导致更多的喷雾。

12. 通过位于喷枪后部的空气调节旋钮，优化扇形宽度（编号3）。

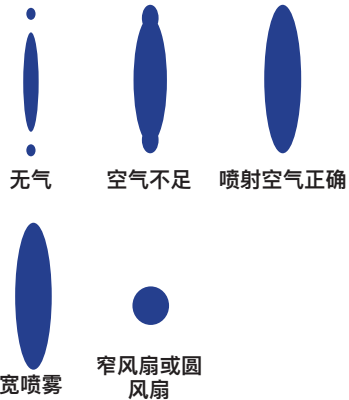

调节器关闭	宽喷雾
调节器打开	窄风扇或圆风扇



如果需要更多或更少的材料，请选择另一个喷嘴（参考混合TIPS喷嘴图表）。



## 10. 混合喷嘴图表 (喷嘴)

建议的应用	描述	喷嘴 (英寸/毫米)	喷射 角度	喷雾宽度 (在30 厘米处)	100 巴时的 水流量
表面涂装 漆器 珐琅质 脱模剂	09 / 20	0.009" / 0.23	20°	100-150 mm.	0.25 L/min.
	09 / 40	0.009" / 0.23	40°	200-250 mm.	0.25 L/min.
	09 / 60	0.009" / 0.23	60°	300-355 mm.	0.25 L/min.
	11 / 20	0.011" / 0.28	20°	100-150 mm.	0.37 L/min.
	11 / 40	0.011" / 0.28	40°	200-250 mm.	0.37 L/min.
	11 / 50	0.011" / 0.28	50°	250-300 mm.	0.37 L/min.
	11 / 60	0.011" / 0.28	60°	300-355 mm.	0.37 L/min.
丙烯酸 聚氨酯 底漆	13 / 20	0.013" / 0.33	20°	100-150 mm.	0.57 L/min.
	13 / 30	0.013" / 0.33	30°	150-200 mm.	0.57 L/min.
	13 / 40	0.013" / 0.33	40°	200-250 mm.	0.57 L/min.
	13 / 50	0.013" / 0.33	50°	250-300 mm.	0.57 L/min.
	13 / 60	0.013" / 0.33	60°	300-355 mm.	0.57 L/min.
	13 / 80	0.013" / 0.33	80°	405-457 mm.	0.57 L/min.
底漆	15 / 20	0.015" / 0.38	20°	100-150 mm.	0.72 L/min.
	15 / 40	0.015" / 0.38	40°	200-250 mm.	0.72 L/min.
	15 / 50	0.015" / 0.38	50°	250-300 mm.	0.72 L/min.
	15 / 60	0.015" / 0.38	60°	300-355 mm.	0.72 L/min.
	15 / 80	0.015" / 0.38	80°	405-457 mm.	0.72 L/min.
底漆 防腐产品 高黏度产品	16 / 50	0.016" / 0.41	50°	250-300 mm.	0.91 L/min.
	18 / 40	0.018" / 0.46	40°	200-250 mm.	1.10 L/min.
	18 / 60	0.018" / 0.46	60°	300-355 mm.	1.10 L/min.
	21 / 40	0.021" / 0.53	40°	200-250 mm.	1.52 L/min.
	21 / 80	0.021" / 0.53	80°	405-457 mm.	1.52 L/min.

这种压力枪中的产品流量和喷雾尺寸与用户设置的产品压力、产品粘度和软管特性直接相关。因此，无法建立一个参考值

## 11. 维护

为了进行维护、修理或清洁，请首先将设备从压缩空气分配系统中断开。

不要对设备过度用力或使用不合适的工具进行维护和清洁。某些情况下需要使用专用工具进行修理。

在这些情况下，您必须联系SAGOLA的客户服务。任何未经授权人员擅自处理该产品将使保修无效。

该设备必须定期进行检修，以检查其各部件的状态，发现部件磨损时应及时更换。



为了获得最佳效果，请始终使用原厂备件。确保完全的可互换性、安全性和操作性。

### 11.1.- 更换自调节密封压盖

密封压盖中的枪针垫片是枪支组件的一部分，当发生故障或空气泄漏时应更换。

• **枪头密封腺：**为了更换密封腺，拆下弹簧盖（编号18），取出产品针和弹簧（编号17）。使用21毫米的固定扳手（编号25），拆下需要更换的喷嘴。拆下安全环（编号6），将密封腺（编号5）推出以移除外壳喷嘴。涂抹润滑脂。更换密封腺，并按相反的顺序重新组装。

• **更换阀座：**要取下阀座；拧下产品调节器，取出带有止动装置的产品针和弹簧。使用9毫米内六角扳手，取下导向箱，取出阀弹簧和阀门。

在取下带有挂钩钥匙的键组件之后，用挂钩钥匙取下阀座。（参见图01-02）。

在组装时，请按照相反的步骤进行。（参见图02）。



圖 01



圖 02

• **气阀密封腺：**为了更换密封腺，拆下弹簧盖（编号18），取出产品针和弹簧。使用9毫米内六角扳手，拆下导向箱，取出阀弹簧，阀门和阀座（编号22），使用扳手（编号24）。使用6毫米内六角扳手，拆下密封腺并取出垫片。更换密封腺和垫片（特定套件中提供），然后按相反的顺序操作重新组装

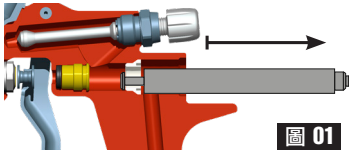
### 11.2.- 清洗或更换产品过滤器

如果有任何清洗液或产品，请将其放回到相应的容器中。为避免泄漏，请将喷枪垂直放置，并尽可能彻底清洁。

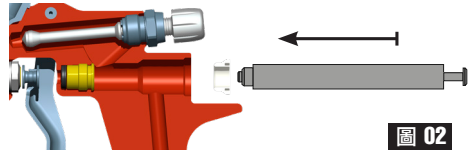
- 紧握喷枪手柄，通过旋转将软管从喷枪本体上拆下。
- 取出产品过滤器，如果喷枪本体中仍有任何清洗液或产品残留，请将其放回到相应的容器中。
- 根据需要清洁或更换产品过滤器，考虑到杂质会导致涂层表面缺陷和/或堵塞。
- 再次组装产品过滤器，将其完全插入旋转连接处的孔中。

检查是否有漏液

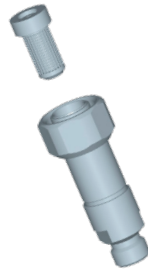

### 11.3.- 安装空气帽中的唇形密封圈



1.- 從空氣帽上取下 TIP

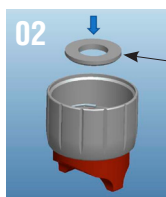

2.- 將墊圈放入噴嘴蓋中

Plain washer  
Ø10.5 DIN433



3.- 墊圈放置在噴嘴蓋中



4.- 將唇形密封圈放置在指示位置



5.- 唇形密封件放置在空氣帽內

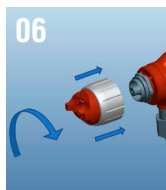

6.- 旋緊空氣帽，直到唇形密封件插入噴嘴



7.- 將螺紋噴嘴蓋安裝在噴槍上

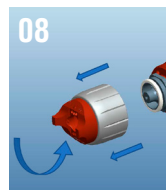

8.- 取下噴嘴蓋

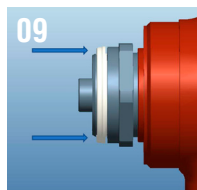

9.- 手動完成將唇形密封圈插入槽口噴嘴



## 12. 备件清单

此图纸不是材料清单。

SAGOLA®  
an Elcometer company

Pistola mixta / Mixed spraygun

SAGOLA MINIXTREMIX

edición 02

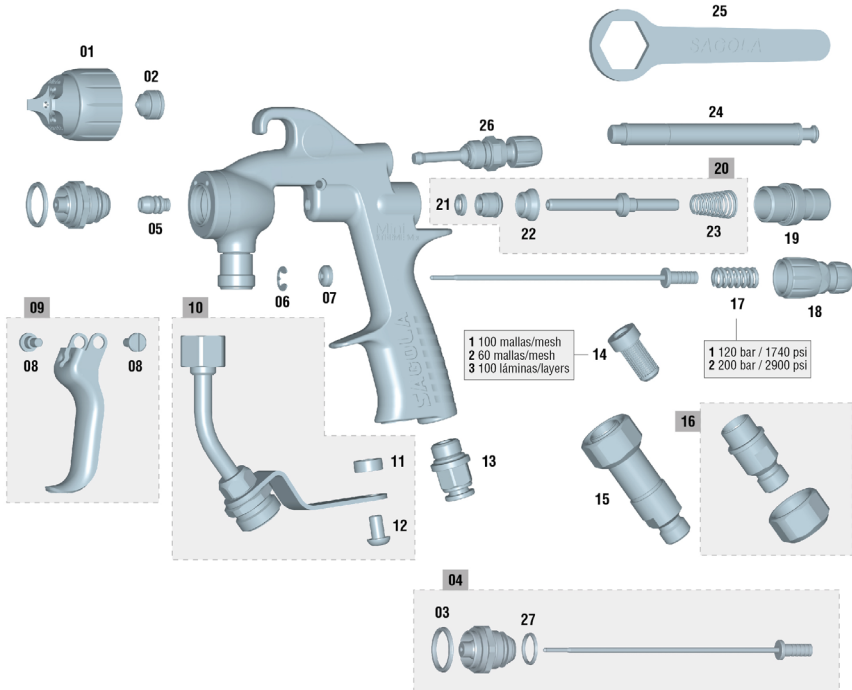

(\*) min. 5 u.

Nº	Código	Ud.
01	56410768	1
02	81460529	1
03	54251011	1
04	10011250	1
05	56418614	1
06	50850605	1

Nº	Código	Ud.
07	51910623	1
08	57250415	2
09	56418613	1
10	56418615	1
11	51910235	1
12	57251903	1

Nº	Código	Ud.
13	55751810	1
14/1	56418053	1
14/2	56418054	1
14/3	83660037	1
15	56410104	1
16	56418046	1

Nº	Código	Ud.
17/1	54710288	1
17/2	54710289	1
18	56415259	1
19	56411623	1
20	56418612	1
21	50810202	1

Nº	Código	Ud.
22	54110012	1
23	54710312	1
24	50210214	1
25	50210201	1
26	56415256	1
27	50810258	1

### 13. 喷枪的清洁

工作完成后，必须使用适当的稀释剂清洁喷枪和枪壶，以清除任何残留的产品。

倒出枪壶中的产品，加入稀释剂，盖上杯盖。

操作机器，喷洒稀释剂直到清洗干净。必要时重复操作多次。用浸有稀释剂的布将喷枪和枪壶中的残留产品擦掉。

清除掉喷嘴密封区域的积物和异物。

喷嘴是精密组件。任何变形，特别是在气体出口孔内，都可能导致其运行故障和喷涂质量不佳。如果有必要，将喷嘴浸入稀释剂中以软化残留物或污垢。然后用压缩空气吹洗喷嘴，直到产品和稀释剂的残留物完全清除。

如果需要拆卸喷嘴，请使用柔软的工具进行，小心操作，避免划伤或划痕。

释放固定组件的弹簧。

拆卸后，请使用提供的清洁刷，用稀释剂进行清洁。



切勿使用任何硬质或金属工具。尤其不能使用锋利或硬质工具清洁喷嘴的堵塞孔。

#### 装配喷嘴

我们建议使用SAGOLA清洗机，自动清洁喷枪、工具和零部件。

喷枪可以使用稀释剂或清洁剂在喷枪清洗机中清洗。如果您选择使用这种清洁系统，我们建议您记住以下注意事项，如果不遵循可能会损坏喷枪并使保修失效：



- 不要将喷枪浸泡在溶剂或清洁剂中超过清洁所需的时间。
- 不要在清洁完成后立即使用喷枪。
- 确保喷枪内部没有稀释剂或清洁剂残留。也可以使用其他清洁系统（超声波）。

## 14. 润滑

喷枪原有的润滑会因使用和清洗而消失。为了确保操作流畅，需要定期给调节或固定螺纹、摩擦区等部位涂抹润滑剂，特别是在每次清洗后，如果使用清洗机清洗了喷枪，则需要更加小心。在清洗完成后，拆卸部件必须轻微润滑。

我们建议您使用SAE 10级轻型油、天然润滑脂或凡士林。

重要的是要检查所使用的润滑剂不含可能影响喷涂质量的成分（例如硅等）。

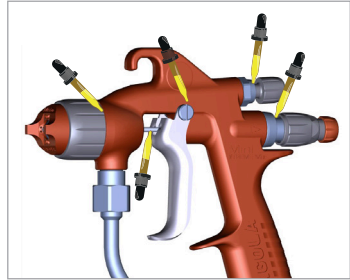

## 15. 健康与安全



为了进行维护、修理或清洁，首先将设备与压缩空气分配网络和产品供给断开，并始终拧紧锁\*（顺时针），直到针不会因扳机的动作而移动。

\* 安全系统纳入 2019/04 的后续版本

### • 安全断开压缩空气系统

如果储罐中有任何清洁液或产品残留，请将其放回相应的容器中。如果气动连接器安装在空气进气口上，请将软管从枪上拆下。如果没有安装气动连接器，请释放气管中的气压，并使用扳手将软管末端从空气进气口拧下，同时稳固地握住枪身。

### • 安全连接压缩空气系统

如果气动连接器安装在空气进气口上，请将软管连接到喷枪上。如果没有安装气动连接器，请稳固地握住喷枪，使用扳手将软管末端拧入空气进气口。检查是否有漏气现象。

### • 安全断开产品储罐

按照第14点的指示进行清洁。稳固地握住喷枪身体，拧下产品进气口连接器，拆下储罐。

### • 产品储罐的安全连接

稳固地握住枪身，拧上产品进气口连接器，连接储罐。检查是否有漏气现象。



切勿将枪口对准自己、他人或动物。使用的稀释剂和溶剂可能造成严重伤害。

我们建议在强制通风的场所使用此设备，并根据当前的标准和规定使用。

在设备附近，只保留工作时的所需的产品和稀释剂。工作完成后，稀释剂和剩余产品必须放回其对应的存储位置。

保持工作区清洁，不要有潜在危险的废弃物（如稀释剂、抹布等）。



工作进行期间，工作区域内不得存在任何可能引发易燃气体的火源（裸火、点燃的香烟等）。同样，必须按照相关规定使用经过批准的防护措施（呼吸器、听力保护等）。





始终使用符合当前标准和法规认可的呼吸装置，以保护自己免受应用期间产生的排放物伤害。

永远不要超过最大的空气进口压力（8巴）。过高的压力会导致更严重的环境污染。为了为喷枪提供压缩空气，安装压力调节器和安全阀。



作为一项常规预防措施，建议您根据工作中心的具体环境法规和要求佩戴护目镜。



在处理产品时应佩戴手套（请参阅制造商的建议）。



如果环境噪音水平超过85分贝（A），则需要使用符合标准的耳塞。

喷枪本身不会产生机械刺穿、冲击或夹伤等风险，除非由于不正确的安装和操作所导致。

在工作进行时，喷枪不会向操作者身体的任何部位传递振动，并且反作用力极小



使用 SAGOLA 防静电软管以避免可能引发火灾或爆炸风险的漏电。

使用喷枪时要特别注意，防止任何可能导致用户或附近人员陷入危险情况的损坏，如泄漏、损坏等。如果您的精神状态、感知或反应因饮酒、药物、药品等物质影响，或因疲劳或其他原因而受到影响，请勿使用。

此喷枪设计用于室温下。其最高使用温度为60°C。尽管压缩空气或产品的温度可能更高，但这不能超过枪体的最高平均温度。如果温度超过43°C，需要使用个人防护装备，如手套，以隔离手部与设备接触。



使用含有卤代烃（三氯乙烷、甲基氯等）的溶剂和/或洗涤剂，可能会在设备及其镀锌部件中引起化学反应（三氯乙烷与少量水混合会产生盐酸）。因此，这些部件可能会生锈，并且在极端情况下，引起的化学反应可能是爆炸性的。我们建议您使用不含上述成分的产品。切勿在清洁时使用酸、苏打（碱性物质或腌制物质等）。

一般情况下，在处理喷枪时必须采取预防措施，以防止任何损坏。

连接器必须牢固拧紧并处于良好状态。如果安装了气动连接器，它们必须符合ISO 4414:2010标准。



**必须了解并遵守安全标准。**

任何不遵守本手册中规定的指示可能导致影响使用者或其他人员或动物的身体完整性的事故。

尊重并遵守与环境保护相关的指示。

始终随身携带要应用的产品和清洁液的安全说明书，以备查阅。

## 16. 注意事项

通过遵循本手册中的说明，您将确保喷涂良好，并获得高质量的表面涂层。如果有任何疑问，请联系 SAGOLA 的技术服务部门。

## 17. 保修条款

该设备经过精密制造，并在出厂前经过了大量的检验。

保修期为3年，自购买日期起计算，购买日期将由销售商在指定位置注明，并加盖其印章。收到设备后，请填写完整保修信息，并发送给制造商进行验证。

本保修涵盖任何制造缺陷，将免费修复。但任何由于不正确使用设备导致的故障，如不当连接、摔落造成的损坏等，零部件的正常磨损以及总体上不归于设备制造商的任何缺陷都被明确排除在外。同样，当明显出现非我们技术服务人员处理设备的情况时，保修将失效。

本保修不支持我们技术服务以外的任何承诺。

在保修期内发生任何故障的情况下，请填写完整的保修证书附在设备上，并将其送至最近的技术服务部门或与工厂联系。

任何对供应商的重大索赔，特别是损害赔偿，均被排除在外。这也适用于在咨询过程中、实践过程中以及演示过程中可能发生的任何损害。

因此，保修期内提供的服务不会延长保修期。

制造商保留进行技术修改的权利。



## 18. 废物处理



当喷枪达到使用寿命的末期时，为了进行完整和正确的处置，必须完全拆解它，以便进行回收，分离金属部件和塑料部件。

## 19. 故障排除

故障	原因	解决办法
喷枪的扇幅调节器不起作用	空气帽松动	用手拧紧空气帽
	喷枪喷幅调节器损坏	更换
	喷嘴连接处脏污或受损	清洁或更换
喷枪不喷雾	没有产品	检查和纠正
	没有空气压力或压力不足	检查和纠正
	要喷涂的产品太浓稠	稀释产品
	喷枪的产品调节器关闭	调整
	喷枪的液体管道堵塞	清洁
间歇喷涂	产品量不足	适当填充产品
	产品未经过滤（含杂质）	过滤
	喷嘴松动	拧紧
	枪壶破损	更换
	头部密封盖磨损	更换
喷枪的喷雾效果有问题	空气喷嘴松动	用手拧紧空气喷嘴
	喷枪扇形调节器已经损坏	替换
	喷嘴接头脏或损坏	清洁或更换
	喷枪空气喷嘴或液体嘴堵塞或损坏	转动喷嘴。如果可以转动，请检查喷嘴。如果不能，请检查枪针

故障	原因	解决办法
<b>喷射不正确</b> 	喷枪的喷气嘴脏了	清洁喷嘴
	空气压力不足	调整压力
	产品量不足 粘度不足	调整产品量 调整粘度
	喷幅开口	调整
<b>流体针不关闭</b>	液体喷嘴中有异物	清除颗粒并清洁
	头部填料密封盖脏了	清洁和润滑
	不当的喷嘴 + 枪针组合	更换
	产品调节器过度开放	适当调整
	枪针弹簧损坏或未安装在喷枪上	更换或安装
<b>填料压盖泄漏</b>	产品有杂质	过滤

## 20. 欧共体符合性声明

制造商: SAGOLA, S.A.U.  
地址: Calle Urartea, 6 • 01010 VITORIA-GASTEIZ (Álava) 西班牙  
这里宣称该产品为: 喷涂枪  
品牌: SAGOLA  
系列: MINI XTREME MIX  
产品线:

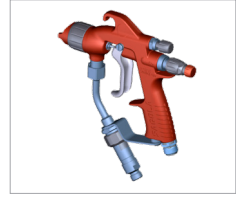

### 欧共体符合性声明

根据 2014/34/UE 指令附件的基本安全规定, 并且可以用于潜在爆炸环境 (ATEX) 。

该产品符合以下标准:

- 欧盟机器指令2006/42/CE
- EN 1953:2013 – 用于涂料材料的雾化和喷涂设备。安全要求。
- UNE EN-12100:201 – 机器安全。设计的一般原则。风险评估和风险降低。
- UNE EN-1127-1:2020
  - 防止和保护爆炸。
  - 第1部分: 基本概念和方法。

这些还符合以下指令和法规:

ATEX指令 (指令2014/34/UE) II 2G T4 x  
保护等级II 2G 适用于1区和2区“X”标记。设备必须接地。  
所有静电都通过气管放电 (气管必须是“无静电的”)。

- UNE EN ISO 80079-36:2017 / AC:2020
  - 用于潜在爆炸性气氛的非电气设备。

完整的技术文件和服务说明可供10年使用。

Vitoria-Gasteiz, 2024年01月01日

签名:

Enrique Sánchez Uriondo  
技術總監

**SAGOLA** ®  
an Elcometer company





**SAGOLA S.A.U.**

Urartea 6 • 01010

Vitoria-Gasteiz (Álava) ESPAÑA

Tel. +34 945 214 150

Fax +34 945 214 147

sagola@sagola.com

www.sagola.com

